

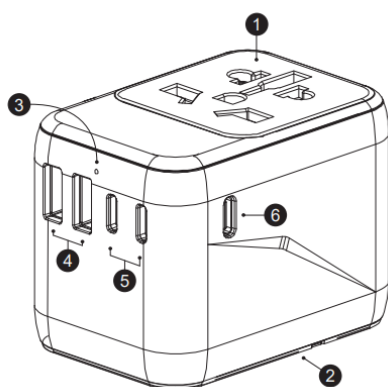

Svetovni potovalni adapter Z 2USB&3Type-C

PREGLED IZDELKA



1. Več vtičnic
2. Vtiči ZDA/AU/UK/EU
3. LED indikator
 - a. LED svetilka: normalno delovanje
 - b. LED ne sveti: Možna preobremenitev, odklopite eno napravo in znova preverite indikator stanja.
4. Vrata USB-A1/A2
5. Vrata USB-C1/C2/C3
6. Vrata USB-C4

POSEBNOSTI

- Model: DV240002
- AC vhod: 100V-250V, 50 / 60Hz
- Način izhoda z enim vratom
 - USB-C1 / C2 / C3: 5.0V---3.0A
15.0W, USB-A1: 5.0V ---2.4A
12.0W
 - USB-C4:5.0V---3.0A

- 15.0W.9.0V---3.0A
- 27.0W.12.0V---3.0A
- 36,0 W, 15,0 V = --3,0 A 45,0 W,
20,0 V--- 3,25 A 65,0 W
- Kombinirani izhodni način
 - USB-C1 / C2 / C3: 5.0V---3.0A
15.0W, USB-A1: 5.0V---2.4A
12.0W
 - USB-C4: 5.0V---3.0A
15.0W,9.0V---3.0A
27.0W.12.0V---3.0A
 - 36,0 W, 15,0 V = -3,0 A 45,0 W,
20,0 V = --2,25 A 45,0 W
- Skupna izhodna moč: 5.0V 5.6A
28.0W Max
- Delovna temperatura: 0 ° C - 40 ° C
- Dimenzije:
72,5mmx50mmx53.7mm

VELJAVNA PRODAJNA MESTA

1. Adapter lahko sprejme vtiče tipa A, B, C, E, F, G, I, J, L, N.

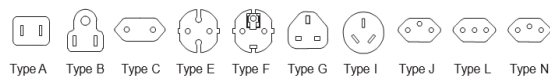

Upoštevajte, da vtiči tipa D, H, K, M in O niso sprejeti.



2. Adapter se lahko priključi na vtičnice tipa A, B, C, D, E, F, G, H, I, J, K, L, M, N in O.

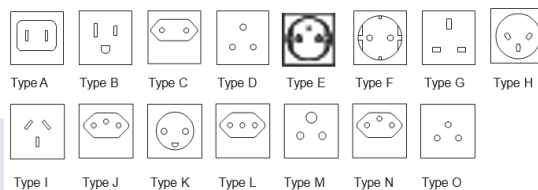

2-POLNE NEOZEMELJSKE NAPRAVE

Izdelek je primeren za uporabo z večino elektronskih naprav do 2500W pri 250V in 1000W pri 100V. Uporablja se lahko s številnimi napravami, kot so: prenosni računalniki, majhni potovalni sušilniki za lase, potovalni likalniki, električni ventilator, namizna svetilka, električne britvice itd.

Preverite varnostni list ali tablico s podatki na napravi, da poiščete te informacije, preden jo priključite.

NAPRAVE USB

Kamera, pametni telefon, tablični računalnik, prenosna igralna konzola, zvočnik Bluetooth, baterija itd.

KAKO UPORABLJATI ADAPTER

Funkcije:

Vgrajene večnacionalne vtiče lahko izberete tako, da ustrezajo vsem vtičnicam v različnih državah. Stikalo za varnostne funkcije zagotavlja, da je pod napetostjo samo en vtič.

Pozornosti:

1. Prepričajte se, da je gumb ponastavljen, ko je gumb potisnjen ven in potegnen na dno, in če gumb ni ponastavljen, to pomeni, da mops ni bil potisnjen na mesto in bo vplival na normalno uporabo.
2. Z drsenjem izbire gumba lahko naenkrat uporabite samo en tip vtiča, drugi vtičniki se samodejno zaklenejo.

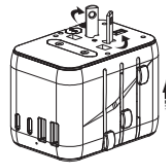

Use AUS Plug

Uporabite vtič ZDA

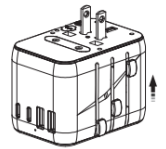

Use USA Plug

Uporabite vtič AUS

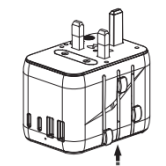

Use UK Plug

Uporabite UK Plug

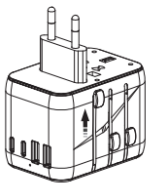

Use EU Plug

Uporabite EU vtič

Rahlo pritisnite ustrezen gumb in povlecite navzdol za vtič, kot je prikazano. Prepričajte se, da so kontaktna rezila obrnjena v vzporedni položaj.

Obnovite vtič: pritisnite in držite ustrezen gumb, da sprostite in nadaljujete z vlečenjem navzgor, dokler se vtič popolnoma ne potegne na vrh, nato pa gumb sprostite, nato se bo gumb ponastavil in zaklenil vtič.

ZAMENJAVA VAROVALKE

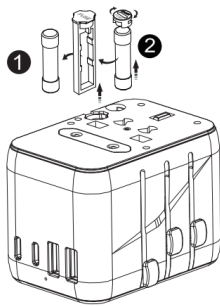

1. Take out ❶
2. Take out ❷, and put ❷ into the original position of ❶, the adapter could work again.
3. You also could change new fuse.
standard: 250Vac 10A, 6.3*25.4mm

1. Vzemite ven ❶
2. Vzemite ❷ in postavite ❷ v prvotni položaj ❶, adapter bi lahko spet deloval.
3. Prav tako lahko zamenjate novo varovalko.
Standardno: 250Vac 10A, 6,3 * 25,4 mm

Opombe:

1. Preden zamenjate novo varovalko, odstranite vso napravo.
2. Preverite, ali je voda iztekla iz dostopne opreme v nazivni moči.
3. Prosimo, potrdite, ali je izdelek moker in ali je voda iztekla.

PREVIDNOST

- Vedno odklopite adapter iz vtičnice, ko ga ne uporabljate.
- Pred uporabo natančno preberite ta navodila! Ta izdelek ne pretvarja napetosti (AC-AC), da bi se izognili morebitnim poškodbam naprave ali drugim varnostnim nevarnostim, se pred uporabo tega adapterja prepričajte, da ima električna vtičnica, ki jo nameravate uporabiti, ustrezno napetost za zagon naprave.
- Samo za uporabo v zaprtih prostorih.
- Zloraba lahko povzroči električni udar.
- Dolžina kabla USB mora biti manjša od 3 M.

- Potovalni adapter je namenjen samo začasni uporabi in se ne sme uporabljati trajno.
- Ne vstavljajte adapterja v drug adapter.
- Brez ozemljitve. Ta izdelek je namenjen uporabi samo z neozemljenimi ali dvojno izoliranimi napravami.

ZDRUŽLJIVE DRŽAVE

EU VTIČ:

Albanija, Alžirija, Angola, Argentina, Avstrija, Azori, Balearski otoki, Bangladeš, Belgija, Bolivija, Bosna, Brazilija, Bolgarija, Burkina Faso, Burundi, Kamerun, Kanarski otoki, Zelenortski otoki, Srednjeafriška republika, Kanalski otoki, Čile, Komori, Kongo, Hrvaška, Slonokoščena obala, Ciper, Danska, Džibuti, Egipt, Salvador, Ekvatorialna Gvineja, Eritreja, Ferski otoki, Finska, Francija, Gabon, Nemčija, Gibraltar, Grčija, Grenlandija, Guadeloupe, Gvineja, Gvineja Bissau, Madžarska, Islandija, Indija, Indonezija, Iran, Irak, Izrael, Italija, Kazahstan, Koreja, Kuvajt, Laos, Libanon, Litva, Luksemburg, Makedonija, Madagaskar, Madeira, Mali, Martinik, Mavretanija, Mauritius, Monako, Maroko, Mozambik, Mjanmar, Nepal, Nizozemska, Niger, Norveška, Oman, Pakistan, Paragvaj, Peru, Filipini, Poljska, Portugalska, Romunija, Rusija, Ruanda, Senegal, Somalija, Španija, Sudan, Surinam, Švedska, Švica, Sirija, Tajska, Togo, Tunizija, Turčija, Urugvaj, Vietnam, Zambija.

AUS VTIČ:

Ameriška Samoa, Argentina, Avstralija, Kitajska, Salvador, Fidži, Gvatemala, Kiribati, Nauru, Nova Zelandija, Panama, Papua Nova Gvineja, Saint Vincent, Tadžikistan, Tonga, Urugvaj.

AMERIŠKI VTIČ:

Ameriška Samoa, Angvila, Antili, Aruba, Bahami, Bangladeš, Barbados, Bermudi, Bolivija, Brazilija, Kambodža, Kanada, Kajmanski otoki, Kitajska, Kolumbija, Kostarika, Kuba, Ekvador, Salvador, Guam, Gvatemala, Gvajana, Haiti, Honduras, Japonska, Jamajka, Laos, Libanon, Liberija, Maldivi, Mehika, Mikronezija, Montserrat, Nizozemska, Nikaragva, Niger, Okinawa, Panama, Peru, Filipini, Portoriko, St. Vincent, Savdska Arabija, Tahiti, Tajvan, Jemen

VTIČ V ZDRUŽENEM KRALJESTVU:

Bahrajn, Bangladeš, Belize, Bocvana, Brunej, Kamerun, Kanalski otoki, Ciper, Dominika, Salvador, Gambija, Gana, Gibraltar, Grenada, Gvatemala, Gvajana, Hongkong, Irak, Irska, otok Man, Jordanija, Kuvajt, Libanon, Macao, Malavi, Malezija, Maldivi, Malta, Mauritius, Mjanmar, Nigerija, Oman, Katar, Sveta Lucija, Sveti Vincencij, Savdska Arabija, Sejšeli, Sierra Leone, Singapur, Tanzanija, Uganda, Združeni arabski emirati, Združeno kraljestvo, Vietnam, Jemen, Zambija, Zimbabve

**Odstranjevanje odpadnih električnih izdelkov**

- Ne odvrzite skupaj z gospodinjskimi odpadki
- Prosimo, reciklirajte, kjer obstajajo objekti
- Za nasvet o recikliranju se obrnite na lokalno upravo

