

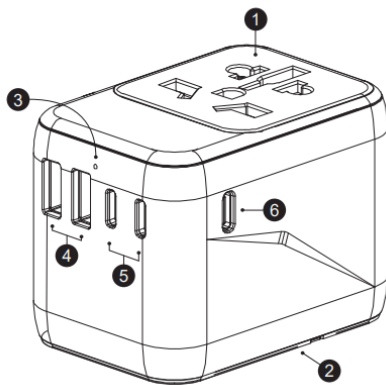

Weltreise-Adapter Mit 2USB und 3Typ-C

PRODUKTÜBERSICHT



1. Mehrfach-Steckdose
2. US/AU/UK/EU-Stecker
3. LED-Anzeige
 - a. LED durchgehend: Normalbetrieb
 - b. LED leuchtet nicht: Mögliche Überlastung, ziehen Sie den Netzstecker eines Geräts und überprüfen Sie die Statusanzeige erneut.
4. USB-A1/A2-Anschlüsse
5. USB-C1/C2/C3-Anschlüsse
6. USB-C4-Anschlüsse

BESONDERE PUNKTE

- Modell: DV240002
- AC-Eingang: 100V-250V, 50/60Hz
- Single-Port-Ausgabemodus
 - USB-C1/C2/C3: 5,0 V---3,0 A 15,0 W, USB-A1: 5,0 V = --2,4 A 12,0 W

- USB-C4: 5,0 V---3,0 A 15,0 W, 9,0 V---3,0 A, 27,0 W, 12,0 V---3,0 A
- 36,0 W, 15,0 V = --3,0 A 45,0 W, 20,0 V---3,25 A 65,0 W
- Kombiniertes Ausgabemodus
 - USB-C1/C2/C3: 5,0 V---3,0 A 15,0 W, USB-A1: 5,0 V---2,4 A 12,0 W
 - USB-C4: 5,0 V---3,0 A, 15,0 W, 9,0 V---3,0 A, 27,0 W, 12,0 V---3,0 A
 - 36,0 W, 15,0 V = -3,0 A 45,0 W, 20,0 V = --2,25 A 45,0 W
- Gesamtleistung: 5,0 V 5,6 A 28,0 W max
- Betriebstemperatur: 0°C - 40°C
- Abmessungen: 72,5mmx50mmx53,7mm

ANWENDBARE STECKDOSEN

1. Der Adapter kann Stecker vom Typ A, B, C, E, F, G, I, J, L, N aufnehmen.

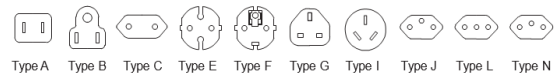

Bitte beachten Sie, dass Stecker vom Typ D, H, K, M und O nicht akzeptiert werden.



2. Der Adapter kann an die Steckdosen vom Typ A, B, C, D, E, F, G, H, I, J, K, L, M, N und O angeschlossen werden.

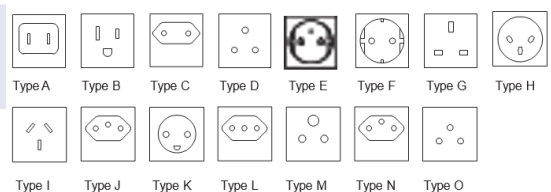

2-POLIGE UNGEERDETE GERÄTE

Das Produkt ist für die Verwendung mit den meisten elektronischen Geräten bis zu 2500 W bei 250 V und 1000 W bei 100 V geeignet. Es kann mit einer Vielzahl von Geräten verwendet werden, wie z. B.: Laptops, kleine Reiseföhne, Reisebügeleisen, elektrischer Ventilator, Tischlampe, elektrische Rasierer usw.

Bitte überprüfen Sie das Sicherheitsdatenblatt oder das Typenschild auf dem Gerät, um diese Informationen zu finden, bevor Sie es einstecken.

USB-GERÄTE

Kamera, Smartphone, Tablet, tragbare Spielkonsole, Bluetooth-Lautsprecher, Powerbank usw.

SO VERWENDEN SIE DEN ADAPTER

Funktionen:

Eingebaute Stecker für mehrere Nationen können so ausgewählt werden, dass sie für alle Steckdosen in verschiedenen Ländern geeignet sind. Der Sicherheitsfunktionsschalter stellt sicher, dass nur ein Stecker unter Spannung steht.

Aufmerksamkeiten:

1. Bitte stellen Sie sicher, dass der Knopf zurückgesetzt wird, wenn der Knopf herausgeschoben und nach unten zurückgezogen wird, und wenn der Knopf nicht zurückgesetzt wird, bedeutet dies, dass der Mops nicht an seinen Platz gedrückt wurde und den normalen Gebrauch beeinträchtigt.

2. Durch Schieben der Knopfauswahl kann jeweils nur ein Steckertyp verwendet werden, andere Steckerstifte werden automatisch gesperrt.

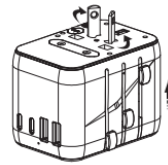

Use AUS Plug

Verwenden Sie den USA-Stecker

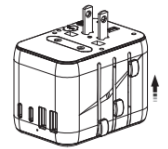

Use USA Plug

Verwenden Sie den AUS-Stecker

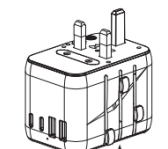

Use UK Plug

UK-Stecker verwenden

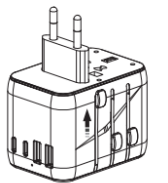

Use EU Plug

EU-Stecker verwenden

Drücken Sie leicht die entsprechende Taste und schieben Sie den Stecker vollständig wie abgebildet nach unten. Stellen Sie sicher, dass die Kontaktmesser in die parallele Position gedreht sind.

Stellen Sie den Stecker wieder her: Halten Sie die entsprechende Taste gedrückt, um sie zu lösen und weiter nach oben zu ziehen, bis der Stecker vollständig nach oben gezogen ist, und lassen Sie dann die Taste los, dann wird die Taste zurückgesetzt und der Stecker verriegelt.

AUSTAUSCH DER SICHERUNG

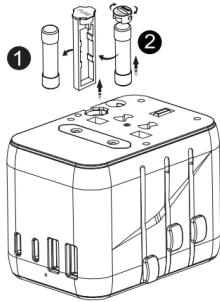

1. Take out ①
2. Take out ②, and put ② into the original position of ①, the adapter could work again.
3. You also could change new fuse.
standard: 250Vac 10A, 6.3*25.4mm

1. Mitnehmen ①
2. Nehmen Sie ② heraus und setzen Sie ② in die ursprüngliche Position von ①, der Adapter könnte wieder funktionieren.
3. Sie können auch eine neue Sicherung austauschen.
Standard: 250Vac 10A, 6,3 * 25,4 mm

Notizen:

1. Sie sollten alle Geräte entfernen, bevor Sie die neue Sicherung austauschen.
2. Bitte bestätigen Sie, ob in der Nennleistung Wasser aus dem Steigerät ausgetreten ist.
3. Bitte bestätigen Sie, ob das Produkt nass ist und Wasser ausgetreten ist.

VORSICHT

- Trennen Sie den Adapter immer von der Steckdose, wenn er nicht verwendet wird.
- Bitte lesen Sie diese Anleitung vor dem Gebrauch sorgfältig durch! Dieses Produkt wandelt keine Spannung (AC-AC) um, um mögliche Schäden an Ihrem Gerät oder andere Sicherheitsrisiken zu vermeiden, stellen Sie bitte sicher, dass die Steckdose, die Sie verwenden möchten, die richtige Spannung hat, um Ihr Gerät zu betreiben, bevor Sie diesen Adapter

verwenden.

- Nur für den Innenbereich.
- Missbrauch kann zu einem elektrischen Schlag führen.
- Die Länge des USB-Kabels sollte weniger als 3 m betragen.
- Der Reiseadapter ist nur für den vorübergehenden Gebrauch bestimmt und darf nicht dauerhaft verwendet werden.
- Stecken Sie einen Adapter nicht in einen anderen Adapter.
- Keine Erdung. Dieses Produkt ist nur für die Verwendung mit ungeerdeten oder doppelt isolierten Geräten bestimmt.

KOMPATIBLE LÄNDER

EU-STECKER:

Albanien, Algerien, Angola, Argentinien, Österreich, Azoren, Balearen, Bangladesch, Belgien, Bolivien, Bosnien, Brasilien, Bulgarien, Burkina Faso, Burundi, Kamerun, Kanarische Inseln, Kap Verde, Zentralafrikanische Republik, Kanalinseln, Chile, Komoren, Kongo, Kroatien, Côte d'Ivoire, Zypern, Dänemark, Dschibuti, Ägypten, El Salvador, Äquatorialguinea, Eritrea, Färöer, Finnland, Frankreich, Gabun, Deutschland, Gibraltar, Griechenland, Grönland, Guadeloupe, Guinea, Guinea-Bissau, Ungarn, Island, Indien, Indonesien, Iran, Irak, Israel, Italien, Kasachstan, Korea, Kuwait, Laos, Libanon, Litauen, Luxemburg, Mazedonien, Madagaskar, Madeira, Mali, Martinique, Mauretanien, Mauritius, Monaco, Marokko, Mosambik, Myanmar, Nepal, Niederlande, Niger, Norwegen, Oman, Pakistan, Paraguay, Peru, Philippinen, Polen, Portugal, Rumänien, Russland, Ruanda, Senegal, Somalia, Spanien, Sudan, Suriname, Schweden, Schweiz, Syrien, Thailand, Togo, Tunesien, Türkei, Uruguay, Vietnam, Sambia.

AUS-STECKER:

Amerikanisch-Samoa, Argentinien, Australien, China, El Salvador, Fidschi, Guatemala, Kiribati, Nauru, Neuseeland, Panama, Papua-Neuguinea, St. Vincent, Tadschikistan, Tonga, Uruguay.



USA-STECKER:

Amerikanisch-Samoa, Anguilla, Antillen, Aruba, Bahamas, Bangladesch, Barbados, Bermuda, Bolivien, Brasilien, Kambodscha, Kanada, Kaimaninseln, China, Kolumbien, Costa Rica, Kuba, Ecuador, El Salvador, Guam, Guatemala, Guyana, Haiti, Honduras, Japan, Jamaika, Laos, Libanon, Liberia, Malediven, Mexiko, Mikronesien, Montserrat, Niederlande, Nicaragua, Niger, Okinawa, Panama, Peru, Philippinen, Puerto Rico, St. Vincent, Saudi-Arabien, Tahiti, Taiwan, Jemen

UK-STECKER:

Bahrain, Bangladesch, Belize, Botswana, Brunei, Kamerun, Kanalinseln, Zypern, Dominica, El Salvador, Gambia, Ghana, Gibraltar, Grenada, Guatemala, Guyana, Hongkong, Irak, Irland, Isle of Man, Jordanien, Kuwait, Libanon, Macau, Malawi, Malaysia, Malediven, Malta, Mauritius, Myanmar, Nigeria, Oman, Katar, St. Lucia, St. Vincent, Saudi-Arabien, Seychellen, Sierra Leone, Singapur, Tansania, Uganda, Vereinigte Arabische Emirate, Vereinigtes Königreich, Vietnam, Jemen, Sambia, Simbabwe



Entsorgung von Elektroaltprodukten

- Nicht mit dem Hausmüll entsorgen
- Bitte recyceln, wo Einrichtungen vorhanden sind
- Wenden Sie sich an Ihre örtliche Behörde, um eine Recyclingberatung zu erhalten