

Korisnički priručnik
MAGNETSKI PRIJENOSNI PUNJAČ
 10000 mAh

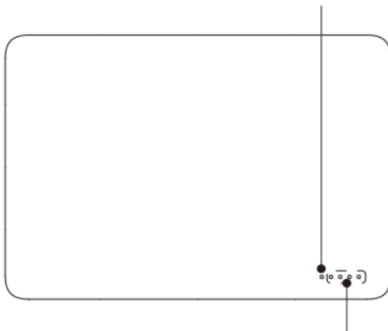

Zahvaljujemo vam što ste kupili jedan od naših proizvoda. Kako biste uživali u boljem iskustvu s ovim proizvodom, pažljivo pročitajte i strogo se pridržavajte uputa i mjera opreza prije uporabe i sačuvajte priručnik s uputama za referencu.

Svjetlosni indikator statusa



Svjetlosni indikator baterije

Unutarnji magnet

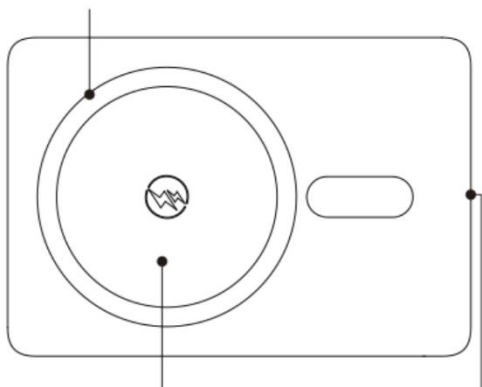

Područje za bežično punjenje

Ulazno/izlazno sučelje

Upute za uporabu

Punjenje magnetskog prijenosnog punjača

1. Koristite USB-C kabel za punjenje. Umetnite kabel u USB-C priključak magnetskog prijenosnog punjača, a drugi kraj kabela spojite na punjač ili računalo. Preporučujemo da koristite punjač za brzo punjenje s izlaznom snagom od 18 W ili više. Svjetlosni indikator svijetli zeleno tijekom brzog punjenja, a ne svijetli tijekom normalnog punjenja.
2. Tijekom punjenja prijenosnog punjača, svjetlosni indikator baterije treperi, a 4 svjetlosna indikatora svijetle kada je potpuno napunjena.
3. Nakon punjenja, odmah iskopčajte kabel za punjenje.

Punjenje telefona ili uređaja putem USB-C izlaznog priključka magnetskog prijenosnog punjača

1. Uz pomoć odgovarajućeg kabela za punjenje, spojite jedan kraj kabela na USB-C priključak magnetskog prijenosnog punjača, a drugi kraj kabela spojite na svoj telefon ili uređaj koji je potrebno napuniti, a zatim počnite puniti.
2. Nakon punjenja, odmah iskopčajte kabel za punjenje.

Punjenje telefona ili uređaja putem funkcije bežičnog punjenja magnetskog prijenosnog punjača



1. Postavite telefon ili uređaj koji podržava bežično punjenje u područje za bežično punjenje magnetskog prijenosnog punjača kako biste automatski pokrenuli bežično punjenje i napunili uređaj. Neki uređaji ne mogu automatski pokrenuti bežično punjenje. Ako je to slučaj, pritisnite gumb za uključivanje na lijevoj strani kako biste uključili ovu funkciju i zatim napunite uređaj.
2. Područje bežičnog punjenja magnetskog prijenosnog punjača opremljeno je snažnim magnetom. Pametni telefoni koji podržavaju magnetsko punjenje mogu se koristiti za stvaranje magnetske veze, što punjenje čini praktičnijim. Za određene podržane modele pogledajte korisnički priručnik pametnog telefona.
3. Kada koristite prijenosni punjač za

bežično punjenje telefona, površina baterije može postati topla i to se smatra normalnim sve dok temperatura ne prijeđe 45 °C. Ne brinite se. Ako prijeđe 45 °C, odmah prestanite koristiti uređaj i kontaktirajte nas.





Opis funkcija gumba magnetskog prijenosnog punjača

1. Kratkim pritiskom na gumb za uključivanje uključite magnetsku bateriju i prikazat će se trenutna razina napunjenosti magnetskog prijenosnog punjača. Za specifičnu indikaciju baterije pogledajte prikaz napunjenosti na donjoj slici.
2. Pritisnite i držite gumb za uključivanje 2 sekunde kako biste isključili prikaz baterije i isključili uređaj.
3. Ako se prijenosni punjač ne koristi unutar 33 sekunde, automatski će se isključiti.

Prikaz napunjenosti:

Slijed	Ilustracija	Status svjetlosnog indikatora	Napajanje baterijom
1		Bijela lampica trepće	Napunjenost baterije ispod 5 %
2		Svijetli 1 bijela lampica	Napunjenost baterije 5 % ~ 25 %
3		Svijetle 2 bijela lampice	Napunjenost baterije 25 % ~ 50 %
4		Svijetle 3 bijela lampice	Napunjenost baterije 50 % ~ 75 %
5		Svijetle 4 bijela lampice	Napunjenost 75 % ~ 100 %

Prikaz statusa punjenja:

Slijed	Ilustracija	Status prikaza prve lampice	Opis statusa
1		Lampica isključena	USB-C priključak za normalno punjenje
2		Svijetli zelena lampica	USB-C priključak za brzo punjenje
3		Svijetli crvena lampica	Normalni izlaz bežičnog punjenja
4		Treperi crvena lampica	Abnormalan izlaz bežičnog punjenja

Sigurnosne mjere opreza

1. Za pravilnu upotrebu

Slijedite upute u ovom korisničkom priručniku kako biste pravilno koristili ovaj proizvod.

2. Usluge popravka

Nemojte rastavljati ovaj proizvod. Kako bi se izbjegle nezgode, ovaj proizvod smiju popravljati samo odgovarajuće kvalificirane osobe.

3. Upute za punjenje

- 1) Ovaj proizvod se može puniti samo punjačem koji odgovara njegovim parametrima punjenja.
- 2) Ako indikator statusa ne radi tijekom punjenja jer proizvod nije korišten dulje vrijeme, puniti ga 30 minuta i promatrajte što se događa.

Upozorenja:

1. Oštećenja uzrokovana korištenjem punjača s neodgovarajućim parametrima za punjenje nisu pokrivena jamstvom i mogu dovesti do drugih opasnosti.
2. Ako temperatura baterije ovog proizvoda dosegne 45 °C, aktivirat će se funkcija zaštite punjenja i ciklus punjenja će se prekinuti. Preporučena temperatura okoline za punjenje je 0~30 °C.

Specifikacije

Naziv proizvoda: Magnetski prijenosni punjač

Model: DV400004

Kapacitet: 10000 mAh (38,5 Wh)

Težina: 115 g

USB-C ulaz: 5 V = 2 A, 9 V = 2 A, 12 V = 1,5 A

USB-C izlaz: 5 V = 3 A, 9 V = 2,22 A, 12 V = 1,67 A

Bežični izlaz: 5 W | 7 W | 10 W | 15 W maks.

Materijal: Aluminijska legura + ABS

Dimenzije: 96 * 66 * 15,8 mm

UPOZORENJE

1. Nemojte rastavljati ili modificirati uređaj;
2. Nemojte skladištiti uređaj u vlažnim uvjetima.
3. Nemojte puniti niti koristiti uređaj u blizini izvora topline.
4. Ne dopustite da voda ili bilo koja druga tekućina prodre u unutrašnjost sučelja uređaja. To bi uzrokovalo oštećenje uređaja.
5. Izbjegavajte izravnu sunčevu svjetlost.
6. Držite podalje od djece i kućnih ljubimaca kako biste spriječili slučajno gutanje;
7. Prestanite koristiti proizvod ako dođe do pregrijavanja.
8. Koristite suhu meku krpu za brisanje, izbjegavajte upotrebu jakih kemikalija ili jakih deterdženata.

