

Uporabniški priročnik
MAGNETNI PRENOSNI POLNILNIK
10000 mAh

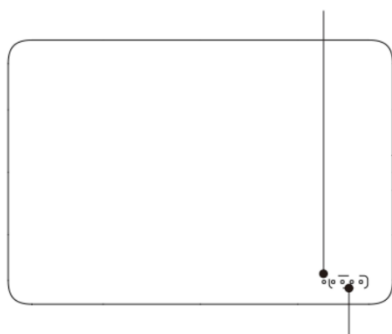

Zahvaljujemo se vam za nakup enega od naših izdelkov. Da bi uživali v boljši izkušnji s tem izdelkom, pred uporabo natančno preberite in dosledno upoštevajte navodila in previdnostne ukrepe ter shranite priročnik z navodili za referenco.

Indikator stanja



Indikator baterije

Magnet v notranjosti

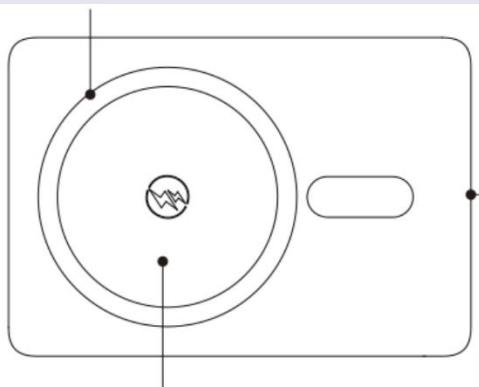

Vhodno/izhodni vmesnik za brezžično polnjenje

Navodila za uporabo

Polnjenje magnetnega prenosnega polnilnika

1. Uporabite polnilni kabel USB-C. Kabel vstavite v vrata USB-C na magnetnem prenosnem napajalniku, drugi konec kabla pa povežite s polnilnikom ali računalnikom. Priporočamo uporabo polnilnika za hitro polnjenje z izhodno močjo 18 W ali več. Indikatorska lučka med hitrim polnjenjem sveti trajno zeleno, med običajnim polnjenjem pa ne sveti.
2. Med polnjenjem magnetnega prenosnega polnilnika lučka indikatorja baterije utripa, 4 indikatorske lučke pa svetijo stalno, ko je popolnoma napolnjen.
3. Po polnjenju nemudoma odklopite polnilni kabel.

Polnjenje telefona ali naprave prek izhodnega priključka USB-C magnetnega prenosnega polnilnika

1. Z ustreznim polnilnim kablom povežite en konec kabla z vrati USB-C magnetnega prenosnega polnilnika, drugi konec kabla pa s telefonom ali napravo, ki jo je treba napolniti, nato pa začnite polniti.
2. Po polnjenju nemudoma odklopite polnilni kabel.

Polnjenje telefona ali naprave prek funkcije brezžičnega polnjenja magnetnega prenosnega polnilnika





1. Telefon ali napravo, ki podpira brezžično polnjenje, postavite v območje za brezžično polnjenje magnetne napajalne banke, da samodejno prebudite brezžično polnjenje in napolnite svojo napravo. Nekatero naprave ne morejo samodejno prebuditi brezžičnega polnjenja. Če je temu tako, pritisnite gumb za vklop na levi strani, da vklopite to funkcijo, in nato napolnite napravo.
2. Območje brezžičnega polnjenja magnetnega prenosnega polnilnika je opremljeno z močnim magnetom. Pametne telefone, ki podpirajo magnetno polnjenje, je mogoče uporabiti za ustvarjanje magnetne povezave, zaradi česar je polnjenje bolj priročno. Za določene podprte modele glejte uporabniški priročnik pametnega telefona.
3. Pri uporabi prenosnega polnilnika za brezžično polnjenje telefona se lahko površina baterije rahlo segreje in to velja

za normalno, dokler temperatura ne preseže 45 °C. Ne skrbite. Če preseže 45 °C, takoj prenehajte z uporabo naprave in se obrnite na nas.





Opis funkcij gumba magnetnega prenosnega polnilnika

1. Kratko pritisnite gumb za vklop, da vklopite magnetno baterijo, in prikazala se bo trenutna raven moči magnetne baterije. Za specifično indikacijo baterije si oglejte prikaz napoljenosti na spodnji sliki.
2. Pritiskajte gumb za vklop neprekinjeno 2 sekundi, da izklopite prikaz baterije in izklopite napravo.
3. Če prenosnega polnilnika ne uporabite v 33 sekundah, se samodejno izklopi.

Prikaz napoljenosti:

Sekvenca	Ilustracija	Stanje indikatorske lučke	Baterijski pogon
1		Bela lučka utripa	Napoljenost baterije pod 5 %
2		Sveti 1 bela lučka	Napoljenost baterije 5 % ~ 25 %
3		Svetita 2 beli lučki	Napoljenost baterije 25 % ~ 50 %
4		Svetita 3 beli lučki	Napoljenost baterije 50 % ~ 75 %
5		Svetita 4 beli lučki	Napoljenost 75 % ~ 100 %

Prikaz stanja polnjenja:

Sekvenca	Ilustracija	Status prikaza prve lučke	Opis statusa
1		Lučka izklopljena	Vrata USB-C za običajno polnjenje
2		Sveti zelena lučka	Vrata USB-C za hitro polnjenje
3		Sveti rdeča lučka	Normalni izhod brezžičnega polnjenja
4		Rdeča lučka utripa	Nenormalen izhod brezžičnega polnjenja

Varnostni ukrepi

1. Za pravilno uporabo

Za pravilno uporabo tega izdelka upoštevajte navodila v tem uporabniškem priročniku.

2. Storitve popravil

Izdelka ne razstavljajte. Da bi se izognili nesrečam, sme ta izdelek popravljati samo ustrezno usposobljeno osebje.

3. Navodila za polnjenje

- 1) Ta izdelek je mogoče polniti samo s polnilnikom, ki ustreza njegovim polnilnim parametrom.
- 2) Če lučka indikatorja stanja med polnjenjem ne deluje, ker izdelka niste uporabljali dlje časa, ga polnite 30 minut in

opazujte, kaj se zgodi.

Opozorila:

1. Poškodbe, ki nastanejo zaradi uporabe polnilnika z neprimernimi parametri za polnjenje, niso zajete v garanciji in lahko povzročijo tudi druge nevarnosti.
2. Če temperatura baterije tega izdelka doseže 45 °C, se bo sprožila funkcija zaščite pred polnjenjem in cikel polnjenja bo prekinjen. Priporočena temperatura okolja za polnjenje je 0~30 °C.

Specifikacije

Ime izdelka: Magnetni prenosni polnilnik

Model: DV400004

Zmogljivost: 10000 mAh (38,5 Wh)

Masa: 115 g

Vhod USB-C: 5 V = 2 A, 9 V = 2 A, 12 V = 1,5 A

Izhod USB-C: 5 V = 3 A, 9 V = 2,22 A, 12 V = 1,67 A

Brezžični izhod: 5 W | 7 W | 10 W | 15 W maks.

Material: Aluminijska zlitina + ABS

Velikost: 96 * 66 * 15,8 mm

OPOZORILO

1. Naprave ne razstavljajte ali spreminjajte;
2. Naprave ne shranjujte v mokrih pogojih.
3. Naprave ne polnite in ne uporabljajte v bližini virov toplote.
4. Ne dovolite, da voda ali katera koli druga tekočina prodre v notranjost vmesnika naprave. To bi povzročilo poškodbe naprave.
5. Izogibajte se neposredni sončni svetlobi.
6. Hranite stran od otrok in hišnih ljubljencev, da preprečite nenamerno zaužitje;
7. Prenehajte uporabljati izdelek, če pride do pregrevanja.
8. Za brisanje uporabite suho mehko krpo, izogibajte se uporabi močnih kemikalij ali močnih detergentov.

