

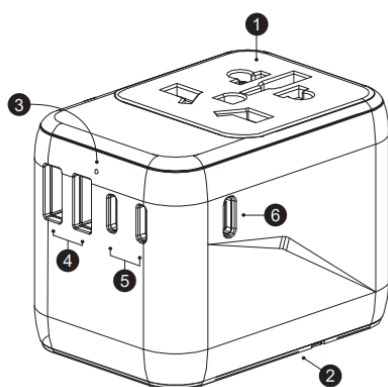

Adaptér na cestování po světě S 2USB a 3Type-C

PŘEHLED PRODUKTU



1. Vícenásobná zásuvka
2. Zástrčky US/AU/UK/EU
3. LED indikátor
 - a. LED svítí: normální provoz
 - b. LED nesvítí: Možné přetížení, odpojte jedno zařízení a znovu zkontrolujte indikátor stavu.
4. Porty USB-A1/A2
5. Porty USB-C1/C2/C3
6. Porty USB-C4

SPECIFIKACE

- Modelka: DV240002
- AC vstup: 100V-250V, 50/60Hz
- Režim výstupu s jedním portem
 - USB-C1/C2/C3:5.0V---3.0A
15.0W,USB-A1:5.0V---2.4A
12.0W
 - USB-C4:5.0V---3.0A
15.0W.9.0V---3.0A

- 27.0W.12.0V---3.0A
- 36.0W,15.0V---3.0A
45.0W,20.0V---3.25A 65.0W
- Kombinovaný výstupní režim
 - USB-C1/C2/C3:5.0V---3.0A
15.0W,USB-A1:5.0V---2.4A
12.0W
 - USB-C4: 5.0V---3.0A
15.0W,9.0V---3.0A
27.0W.12.0V---3.0A
 - 36.0W,15.0V---3.0A
45.0W,20.0V---2.25A 45.0W
- Celkový výkon: 5,0 V 5,6 A 28,0 W Max
- Provozní teplota: 0°C - 40°C
- Rozměry: 72,5mmx50mmx53,7mm

POUŽITELNÉ PRODEJNY

1. Adaptér může přijímat zástrčky typu A, B, C, E, F, G, I, J, L, N.

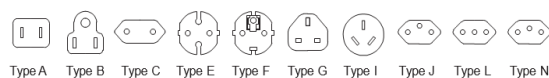

Vezměte prosím na vědomí, že zástrčky typu D, H, K, M a O nejsou akceptovány.

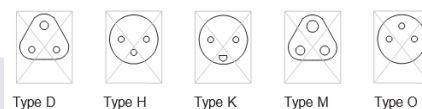

2. Adaptér lze zapojit do zásuvek typu A, B, C, D, E, F, G, H, I, J, K, L, M, N a O.

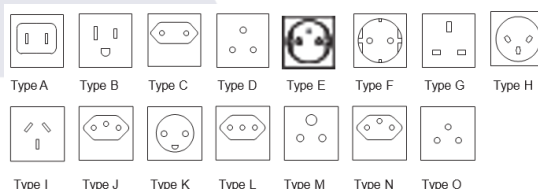

2-PÓLOVÁ NEUZEMNĚNÁ ZAŘÍZENÍ

Výrobek je vhodný pro použití s většinou elektronických zařízení do

2500W při 250V a 1000W při 100V. Lze jej použít s mnoha spotřebiči, jako jsou: notebooky, malé cestovní vysoušeče vlasů, cestovní žehličky, elektrický ventilátor, stolní lampa, elektrické holicí strojky atd.

Před zapojením zařízení zkontrolujte bezpečnostní list nebo datový štítek na štítku, abyste tyto informace našli.

ZAŘÍZENÍ USB

Fotoaparát, smartphone, tablet, přenosná herní konzole, reproduktor Bluetooth, powerbanka atd.

JAK POUŽÍVAT ADAPTÉR

Rysy:

Vestavěné zástrčky pro více zemí lze vybrat tak, aby vyhovovaly všem zásuvkám v různých zemích. Bezpečnostní funkční spínač zajistěte, aby byla pod napětím pouze jedna zástrčka.

Upozornění:

1. Ujistěte se, že je tlačítko resetováno, když je tlačítko vytlačeno a zasunuto dolů, a pokud tlačítko není resetováno, znamená to, že mops nebyl zatlačen na místo a ovlivní normální používání.
2. Posunutím výběru knoflíku lze najednou použít pouze jeden typ zástrčky, ostatní kolíky zástrčky se automaticky uzamknou.

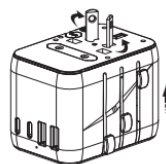

Use AUS Plug

Použijte zástrčku
USA

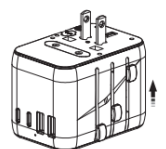

Use USA Plug

Použijte zástrčku
AUS

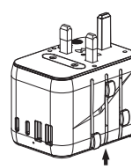

Use UK Plug

Použijte britskou
zástrčku

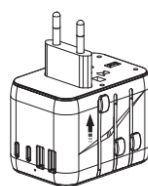

Use EU Plug

Použijte zástrčku
EU

Lehce stiskněte příslušné tlačítko a zcela zasuňte zástrčku dolů, jak je znázorněno. Ujistěte se, že jsou kontaktní čepele otočeny do rovnoběžné polohy.

Obnovte zástrčku: stisknutím a podržením příslušného tlačítka uvolněte a pokračujte v tahu nahoru, dokud zástrčka zcela nevytáhne nahoru, a poté tlačítko uvolněte, poté se tlačítko resetuje a uzamkne zástrčku.

VÝMĚNA POJISTKY

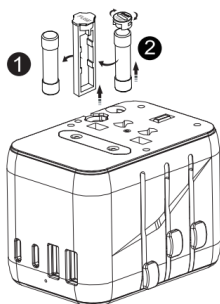

1. Take out ❶
2. Take out ❷, and put ❷ into the original position of ❶, the adapter could work again.
3. You also could change new fuse.
standard: 250Vac 10A, 6.3*25.4mm

1. Vyndat ❶
2. Vyměňte ❷ a vložte ❷ do původní polohy ❶, adaptér by mohl znovu fungovat.
3. Můžete také vyměnit novou pojistku.
Standardní: 250Vac 10A, 6,3 * 25,4 mm

Poznámky:

1. Před výměnou nové pojistky byste měli vyjmout všechna zařízení.
2. Potvrďte prosím, zda z přístupového zařízení nevytéká voda ve jmenovitém výkonu.
3. Potvrďte, zda je výrobek mokrá a zda z něj nevytéká voda.

OPATRNOST

- Pokud adaptér nepoužíváte, vždy jej odpojte ze zásuvky.
- Před použitím si prosím pečlivě přečtěte tento návod! Tento produkt nepřevádí napětí (AC-AC), aby se předešlo možnému poškození vašeho zařízení nebo jiným bezpečnostním rizikům, ujistěte se, že elektrická zásuvka, kterou hodláte použít, má správný objemtage pro provoz vašeho zařízení před použitím tohoto adaptéru.
- Pouze pro vnitřní použití.
- Nesprávné použití může vést k úrazu elektrickým proudem.

- Délka kabelu USB by měla být menší než 3 m.
- Cestovní adaptér je určen pouze k dočasnému použití a nesmí být používán trvale.
- Nevkládejte adaptér do jiného adaptéru.
- Žádné uzemnění. Tento výrobek je určen pouze pro použití s neuzemněnými spotřebiči nebo spotřebiči s dvojitou izolací.

KOMPATIBILNÍ ZEMĚ

ZÁSTRČKA EU:

Albánie, Alžírsko, Angola, Argentina, Rakousko, Azory, Baleárské ostrovy, Bangladéš, Belgie, Bolívie, Bosna, Brazílie, Bulharsko, Burkina Faso, Burundi, Kamerun, Kanárské ostrovy, Kapverdy, Středoafriická republika, Normanské ostrovy, Chile, Komory, Kongo, Chorvatsko, Pobřeží slonoviny, Kypr, Dánsko, Džibutsko, Egypt, Salvador, Rovníková Guinea, Eritrea, Faerské ostrovy, Finsko, Francie, Gabon, Německo, Gibraltar, Řecko, Grónsko, Guadeloupe, Guinea, Guinea-Bissau, Maďarsko, Island, Indie, Indonésie, Írán, Irák, Izrael, Itálie, Kazachstán, Korea, Kuvajt, Laos, Libanon, Litva, Lucembursko, Makedonie, Madagaskar, Madeira, Mali, Martinik, Mauritánie, Mauricius, Monako, Maroko, Mosambik, Myanmar, Nepál, Nizozemsko, Niger, Norsko, Omán, Pákistán, Paraguay, Peru, Filipíny, Polsko, Portugalsko, Rumunsko, Rusko, Rwanda, Senegal, Somálsko, Španělsko, Súdán, Surinam, Švédsko, Švýcarsko, Sýrie, Thajsko, Togo, Tunisko, Turecko, Uruguay, Vietnam, Zambie.

AUS ZÁSTRČKA:

Americká Samoa, Argentina, Austrálie, Čína, Salvador, Fidži, Guatemala, Kiribati, Nauru, Nový Zéland, Panama, Papua-Nová Guinea, Svatý Vincent, Tádžikistán, Tonga, Uruguay.

USA ZÁSTRČKA:

Americká Samoa, Anguilla, Antily, Aruba, Bahamy, Bangladéš, Barbados, Bermudy, Bolívie, Brazílie, Kambodža, Kanada, Kajmanské ostrovy, Čína, Kolumbie, Kostarika, Kuba, Ekvádor, Salvador, Guam, Guatemala, Guyana, Haiti, Honduras, Japonsko, Jamajka, Laos, Libanon, Libérie, Maledivy, Mexiko, Mikronésie, Montserrat, Nizozemsko, Nikaragua, Niger, Okinawa, Panama, Peru, Filipíny, Portoriko, Svatý Vincent, Saúdská Arábie, Tahiti, Tchaj-wan, Jemen

ZÁSTRČKA PRO VELKOU BRITÁNIE:

Bahrajn, Bangladéš, Belize, Botswana, Brunej, Kamerun, Normanské ostrovy, Kypr, Dominika, Salvador, Gambie, Ghana, Gibraltar, Grenada, Guatemala, Guyana, Hongkong, Irák, Irsko, Ostrov Man, Jordánsko, Kuvajt, Libanon, Macao, Malawi, Malawi, Malajsie, Maledivy, Malta, Mauricius, Myanmar, Nigérie, Omán, Katar, Svatá Lucie, Svatý Vincent, Saúdská Arábie, Seychely, Sierra Leone, Singapur, Tanzanie, Uganda, Spojené arabské emiráty, Velká Británie, Vietnam, Jemen, Zambie, Zimbabwe



Likvidace odpadních elektrických výrobků

- Nevyhazujte do domovního odpadu
- Recyklujte prosím tam, kde je k tomu zařízení
- Poradte se s místním úřadem o recyklaci

