

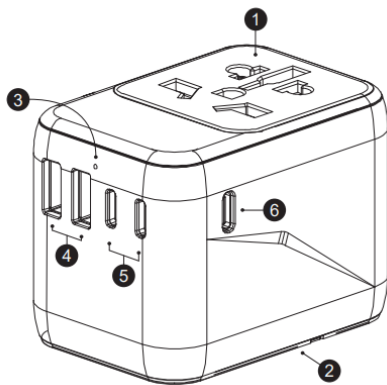

World Travel Adapter 2USB-vel és 3Type-C-vel

TERMÉK ÁTTEKINTÉS



1. Több aljzat
2. US/AU/UK/EU csatlakozók
3. LED kijelző
 - a. LED szilárd: normál működés
 - b. A LED nem világít: Lehetséges túlterhelés, húzza ki az egyik eszközt, és ellenőrizze újra az állapotjelzőt.
4. USB-A1/A2 portok
5. USB-C1/C2/C3 portok
6. USB-C4 portok

PEKIFIKÁCIÓK

- Modell: DV240002
- AC bemenet: 100V-250V, 50 / 60Hz
- Egyportos kimeneti mód
 - USB-C1/C2/C3: 5,0 V --- 3,0A 15,0 W, USB-A1: 5,0 V = -- 2,4A 12,0 W
 - USB-C4: 5,0V --- 3,0A 15,0 W --- 9,0 V 3,0A 27,0W, 12,0V --- 3,0A

- 36,0W, 15,0V --- 3,0A
- 45,0W, 20,0V --- 3,25A 65,0W
- Kombinált kimeneti mód
 - USB-C1/C2/C3: 5,0 V --- 3,0A 15,0 W, USB-A1: 5,0 V --- 2,4 A 12,0 W
 - USB-C4: 5,0 V --- 3,0A 15,0 W, 9,0 V --- 3,0A 27,0 W, 12,0 V --- 3,0A
 - 36,0W, 15,0V = - 3,0A
 - 45,0W, 20,0V = - 2,25A 45,0W

- Teljes teljesítmény: 5.0V 5.6A 28.0W Max
- Működési hőmérséklet: 0°C - 40°C
- Méretek: 72,5mmx50mmx53.7mm

ALKALMAZHATÓ ÜZLETEK

1. Az adapter A, B, C, E, F, G, I, J, L, N típusú csatlakozókat tud fogadni.

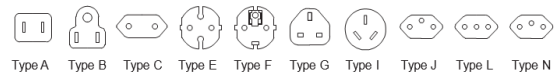

Felhívjuk figyelmét, hogy D, H, K, M és O típusú dugókat nem fogadunk el.



2. Az adapter A, B, C, D, E, F, G, H, I, J, K, L, M, N és O típusú aljzatokhoz csatlakoztatható.

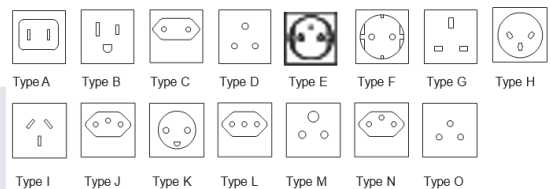

2 PÓLUSÚ FÖLDELTELESI ESZKÖZÖK

A termék alkalmas a legtöbb elektronikus eszközzel való használatra, legfeljebb 2500 W-ig 250 V-on és 1000 W-ig 100 V-on. Számos készülékkel használható, például: laptopok, kis utazási hűtőszekrények, utazóvasalók, elektromos ventilátor, asztali lámpa, elektromos borotvák stb.

Kérjük, ellenőrizze a készülék biztonsági adatlapját vagy adattábláját, hogy megtalálja ezeket az információkat, mielőtt csatlakoztatná.

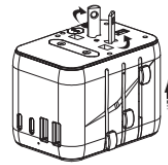

Use AUS Plug

USA csatlakozó használata

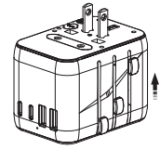

Use USA Plug

AUS csatlakozó használata

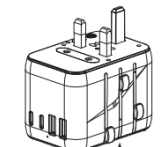

Use UK Plug

UK csatlakozó használata

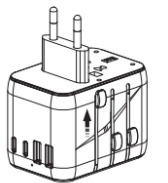

Use EU Plug

EU használata

USB-ESZKÖZÖK

Kamera, okostelefon, táblagép, hordozható játékkonzol, Bluetooth hangszóró, Power bank stb.

AZ ADAPTER HASZNÁLATA

Funkciók:

A beépített többnemzetiségű csatlakozók kiválaszthatók, hogy illeszkedjenek a különböző országok összes aljzatához. A biztonsági funkciókapcsoló biztosítja, hogy csak egy dugó legyen feszültség alatt.

Figyelmeztetés:

1. Kérjük, győződjön meg arról, hogy a gomb alaphelyzetbe áll, amikor a gombot kinyomja és visszahúzza az aljára, és ha a gombot nem állítja vissza, ez azt jelenti, hogy a mopszot nem nyomták a helyére, és ez befolyásolja a normál használatot.
2. Egyszerre csak egy dugótípus használható a gombválasztó csúsztatásával, a többi dugaszolócsap automatikusan reteszelődik.

Enyhén nyomja meg a megfelelő gombot, és csúsztassa lefelé a dugóhoz teljesen az ábrán látható módon. Győződjön meg arról, hogy az érintkező pengék párhuzamos helyzetbe vannak fordítva.

Helyezze vissza a dugót: nyomja meg és tartsa lenyomva a megfelelő gombot a kioldáshoz és a felfelé húzáshoz, amíg a dugó teljesen fel nem húzódik, majd engedje el a gombot, majd a gomb visszaállítja és lezárja a dugót.

A BIZTOSÍTÉK CSERÉJE

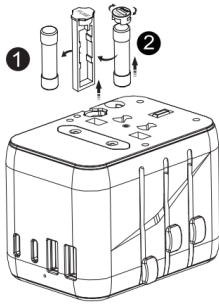

1. Take out ①
2. Take out ②, and put ② into the original position of ①, the adapter could work again.
3. You also could change new fuse.
standard: 250Vac 10A, 6.3*25.4mm

1. Vegye ki ①
2. Vegye ki a ②-t, és tegye a ②-t az eredeti ① helyzetbe, az adapter újra működhet.
3. Új biztosítékot is cserélhet.
Szabvány: 250Vac 10A, 6,3 * 25,4 mm

Notes:

1. Az új biztosíték cseréje előtt távolítsa el az összes eszközt.
2. Kérjük, ellenőrizze, hogy a névleges teljesítményű hozzáférési berendezésből folyik-e ki víz.
3. Kérjük, ellenőrizze, hogy a termék nedves-e, és van-e víz kifolyva.

FIGYELMEZTET

- Mindig húzza ki az adaptert a konnektorból, ha nem használja.
- Használat előtt kérjük, figyelmesen olvassa el ezt az utasítást! Ez a termék nem alakítja át a feszültséget (AC-AC), a készülék esetleges károsodásának vagy más biztonsági veszélyeknek az elkerülése érdekében az adapter használata előtt ellenőrizze, hogy a használni kívánt konnektor megfelelő feszültséggel rendelkezik-e a készülék működtetéséhez.
- Csak beltéri használatra.
- A helytelen használat áramütéshez vezethet.
- Az USB-kábel hosszának 3M-nél kisebbnek kell lennie.

- Az úti adapter csak ideiglenes használatra szolgál, állandó használata tilos.
- Ne helyezzen adaptert másik adapterbe.
- Nincs földelés. Ez a termék csak földeletlen vagy kettős szigetelésű készülékekkel használható.

KOMPATIBILIS ORSZÁGOK

EU CSATLAKOZÓ:

Albánia, Algéria, Angola, Argentína, Ausztria, Azori-szigetek, Baleár-szigetek, Banglades, Belgium, Bolívia, Bosznia, Brazília, Bulgária, Burkina Faso, Burundi, Kamerun, Kanári-szigetek, Zöld-foki-szigetek, Közép-afrikai Köztársaság, Csatorna-szigetek, Chile, Comore-szigetek, Kongó, Horvátország, Elefántcsontpart, Ciprus, Dánia, Dzsibuti, Egyiptom, Salvador, Egyenlítői-Guinea, Eritrea, Feröer-szigetek, Finnország, Franciaország, Gabon, Németország, Gibraltár, Görögország, Grönland, Guadeloupe, Guinea, Bissau-Guinea, Magyarország, Izland, India, Indonézia, Irán, Irak, Izrael, Olaszország, Kazahsztán, Korea, Kuvait, Laosz, Libanon, Litvánia, Luxemburg, Macedónia, Madagaszkár, Madeira, Mali, Martinique, Mauritánia, Mauritius, Monaco, Marokkó, Mozambik, Mianmar, Nepál, Hollandia, Niger, Norvégia, Omán, Pakisztán, Paraguay, Peru, Fülöp-szigetek, Lengyelország, Portugália, Románia, Oroszország, Ruanda, Szenegál, Szomália, Spanyolország, Szudán, Suriname, Svédország, Svájc, Szíria, Thaiföld, Togo, Tunézia, Törökország, Uruguay, Vietnam, Zambia.

AUS CSATLAKOZÓ:

Amerikai Szamoa, Argentína, Ausztrália, Kína, El Salvador, Fidzsi-szigetek, Guatemala, Kiribati, Nauru, Új-Zéland, Panama, Pápua Új-Guinea, Saint Vincent, Tádzsikisztán, Tonga, Uruguay.

USA CSATLAKOZÓ:

Amerikai Szamoa, Anguilla, Antillák, Aruba, Bahama-szigetek, Banglades, Barbados, Bermuda, Bolívia, Brazília, Kambodzsa, Kanada, Kajmán-szigetek, Kína, Kolumbia, Costa Rica, Kuba, Ecuador, Salvador, Guam, Guatemala, Guyana, Haiti, Honduras, Japán, Jamaica, Laosz, Libanon, Libéria, Maldív-szigetek, Mexikó, Mikronézia, Montserrat, Hollandia, Nicaragua, Niger, Okinawa, Panama, Peru, Fülöp-szigetek, Puerto Rico, Saint Vincent, Szaúd-Arábia, Tahiti, Tajvan, Jemen

UK CSATLAKOZÓ:

Bahrein, Banglades, Belize, Botswana, Brunei, Kamerun, Csatorna-szigetek, Ciprus, Dominika, Salvador, Gambia, Ghána, Gibraltár, Grenada, Guatemala, Guyana, Hongkong, Irak, Írország, Man-sziget, Jordánia, Kuvait, Libanon, Makaó, Malawi, Malajzia, Maldív-szigetek, Málta, Mauritius, Mianmar, Nigéria, Omán, Katar, St. Lucia, Saint Vincent, Szaúd-Arábia, Seychelle-szigetek, Sierra Leone, Szingapúr, Tanzánia, Uganda, Egyesült Arab Emírségek, Egyesült Királyság, Vietnam, Jemen, Zambia, Zimbabwe

**Elektromos termékek hulladékainak ártalmatlanítása**

- Ne dobja a háztartási hulladékkal együtt
- Kérjük, hasznosítsa újra, ahol vannak létesítmények
- Újrahasznosítási tanácsért forduljon a helyi hatósághoz

