

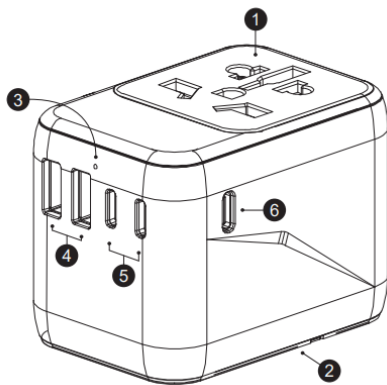

Adaptateur de voyage autour du monde Avec 2USB et 3Type-C

APERÇU DU PRODUIT



1. Multi-prise
2. Prises US/AU/UK/EU
3. Indicateur LED
 - a. LED fixe : fonctionnement normal
 - b. La LED ne s'allume pas : Surcharge possible, débranchez un appareil et vérifiez à nouveau l'indicateur d'état.
4. USB-A1/A2 Ports
5. USB-C1/C2/C3 Ports
6. USB-C4 Ports

PÉCIFICATIONS

- Modèle : DV240002
- Entrée CA : 100 V-250 V, 50/60 Hz
- Mode de sortie à port unique
 - USB-C1 / C2 / C3 : 5.0V---3.0A 15.0W, USB-A1 : 5.0V ---2.4A 12.0W

- USB-C4 : 5,0 V---3,0 A, 15,0 W, 9,0 V---3,0 A, 27,0 W, 12,0 V---3,0 A
- 36,0 W, 15,0 V ---3,0 A 45,0 W, 20,0 V---3,25 A 65,0 W
- Mode de sortie combiné
 - USB-C1/C2/C3 : 5,0 V---3,0 A 15,0 W, USB-A1 : 5,0 V---2,4 A 12,0 W
 - USB-C4 : 5,0 V---3,0 A 15,0 W, 9,0 V---3,0 A 27,0 W. 12,0 V---3,0 A
 - 36,0 W, 15,0 V = -3,0 A 45,0 W, 20,0 V = --2,25 A 45,0 W
- Sortie totale : 5.0V 5.6A 28.0W Max
- Température de fonctionnement : 0°C - 40°C
- Dimensions : 72,5mmx50mmx53.7mm

PRISES APPLICABLES

1. L'adaptateur peut accepter les prises de type A, B, C, E, F, G, I, J, L, N.

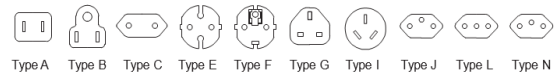

Veillez noter que les prises de type D, H, K, M et O ne sont pas acceptées.



2. L'adaptateur peut se brancher sur les prises de type A, B, C, D, E, F, G, H, I, J, K, L, M, N et O.

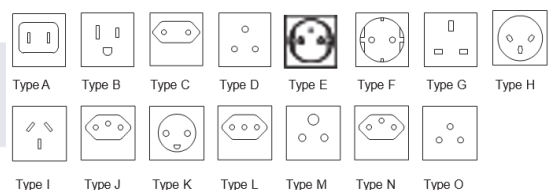

APPAREILS DÉTERRÉS À 2 PÔLES

Le produit peut être utilisé avec la plupart des appareils électroniques jusqu'à 2500 W à 250 V et 1000 W à 100 V. Il peut être utilisé avec une multitude d'appareils tels que : Ordinateurs portables, Petits sèche-cheveux de voyage, Fers à repasser de voyage, Ventilateur électrique, Lampe de table, Rasoirs électriques, etc.

Veuillez consulter la fiche de données de sécurité ou la plaque signalétique de l'appareil pour trouver ces informations avant de le brancher.

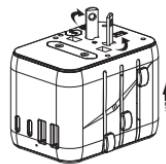

Use AUS Plug

Utiliser la prise
USA

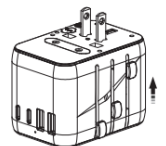

Use USA Plug

Utiliser la prise
AUS

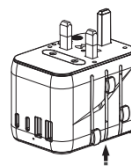

Use UK Plug

Utiliser UK Plug

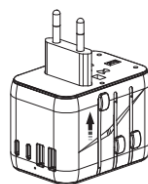

Use EU Plug

Utiliser la prise UE

PÉRIPHÉRIQUES USB

Appareil photo, smartphone, tablette, console de jeu portable, haut-parleur Bluetooth, banque d'alimentation, etc.

COMMENT UTILISER L'ADAPTATEUR

Fonctionnalités:

Les prises multinationales intégrées peuvent être sélectionnées pour s'adapter à toutes les prises dans différents pays. L'interrupteur de fonction de sécurité garantit qu'une seule prise est sous tension.

Attentions:

1. Veuillez vous assurer que le bouton est réinitialisé lorsque le bouton est poussé vers l'extérieur et rétracté vers le bas, et si le bouton n'est pas réinitialisé, cela signifie que le carlin n'a pas été poussé en place et affectera l'utilisation normale.
2. Un seul type de prise peut être utilisé à la fois en faisant glisser la sélection du bouton, les autres broches de prise sont verrouillées automatiquement.

Appuyez légèrement sur le bouton correspondant et faites glisser vers le bas pour la prise complètement comme indiqué. Assurez-vous que les lames de contact sont tournées en position parallèle. Récupérez la prise : appuyez sur le bouton correspondant et maintenez-le enfoncé pour libérer et continuez à tirer vers le haut, jusqu'à ce que la prise tire complètement vers le haut, puis relâchez le bouton, puis le bouton réinitialisera et verrouillera la prise.

REEMPLACEMENT DU FUSIBLE

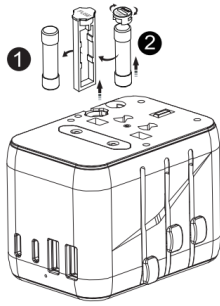

1. Take out ①
2. Take out ②, and put ② into the original position of ①, the adapter could work again.
3. You also could change new fuse.
standard: 250Vac 10A, 6.3*25.4mm

1. À emporter ①
2. Retirez ② et mettez ② dans la position d'origine de ①, l'adaptateur pourrait fonctionner à nouveau.
3. Vous pouvez également changer un nouveau fusible.
Standard : 250Vac 10A, 6,3 * 25,4 mm

Notes:

1. Vous devez retirer tout l'appareil avant de changer le nouveau fusible.
2. Veuillez confirmer s'il y a de l'eau qui s'est écoulée de l'équipement d'accès dans la puissance nominale.
3. Veuillez confirmer si le produit est humide et s'il y a de l'eau qui s'est écoulée.

PRUDENCE

- Débranchez toujours l'adaptateur de la prise lorsqu'il n'est pas utilisé.
- Avant utilisation, veuillez lire attentivement ces instructions ! Ce produit ne convertit pas la tension (AC-AC), afin d'éviter d'éventuels dommages à votre appareil ou d'autres risques pour la sécurité, assurez-vous que la prise de courant que vous avez l'intention d'utiliser a le bon voltage pour faire fonctionner votre appareil avant d'utiliser cet adaptateur.
- Utilisation à l'intérieur uniquement.
- Une mauvaise utilisation peut

entraîner un choc électrique.

- La longueur du câble USB doit être inférieure à 3 m.
- L'adaptateur de voyage est destiné à un usage temporaire uniquement et ne doit pas être utilisé de manière permanente.
- N'insérez pas un adaptateur dans un autre adaptateur.
- Pas de mise à la terre. Ce produit est destiné à être utilisé uniquement avec des appareils non mis à la terre ou à double isolation.

PAYS COMPATIBLES

PRISE UE :

Albanie, Algérie, Angola, Argentine, Autriche, Açores, Îles Baléares, Bangladesh, Belgique, Bolivie, Bosnie, Brésil, Bulgarie, Burkina Faso, Burundi, Cameroun, Îles Canaries, Cap-Vert, République centrafricaine, Îles Anglo-Normandes, Chili, Comores, Congo, Croatie, Côte d'Ivoire, Chypre, Danemark, Djibouti, Égypte, El Salvador, Guinée équatoriale, Érythrée, Îles Féroé, Finlande, France, Gabon, Allemagne, Gibraltar, Grèce, Groenland, Guadeloupe, Guinée, Guinée-Bissau, Hongrie, Islande, Inde, Indonésie, Iran, Irak, Israël, Italie, Kazakhstan, Corée, Koweït, Laos, Liban, Lituanie, Luxembourg, Macédoine, Madagascar, Madère, Mali, Martinique, Mauritanie, Maurice, Monaco, Maroc, Mozambique, Myanmar, Népal, Pays-Bas, Niger, Norvège, Oman, Pakistan, Paraguay, Pérou, Philippines, Pologne, Portugal, Roumanie, Russie, Rwanda, Sénégal, Somalie, Espagne, Soudan, Suriname, Suède, Suisse, Syrie, Thaïlande, Togo, Tunisie, Turquie, Uruguay, Vietnam, Zambie.

PRISE AUS :

Samoa américaines, Argentine, Australie, Chine, El Salvador, Fidji, Guatemala, Kiribati, Nauru, Nouvelle-Zélande, Panama,

Papouasie-Nouvelle-Guinée, Saint-Vincent,
Tadjikistan, Tonga, Uruguay.

PRISE AMÉRICAINNE :

Samoa américaines, Anguilla, Antilles,
Aruba, Bahamas, Bangladesh, Barbade,
Bermudes, Bolivie, Brésil, Cambodge,
Canada, Îles Caïmans, Chine, Colombie,
Costa Rica, Cuba, Équateur, El Salvador,
Guam, Guatemala, Guyane, Haïti,
Honduras, Japon, Jamaïque, Laos, Liban,
Libéria, Maldives, Mexique, Micronésie,
Montserrat, Pays-Bas, Nicaragua, Niger,
Okinawa, Panama, Pérou, Philippines, Porto
Rico, Saint-Vincent, Arabie saoudite, Tahiti,
Taïwan, Yémen

PRISE BRITANNIQUE :

Arabie saoudite, Arabie saoudite, Bahreïn,
Bangladesh, Belize, Botswana, Brunei,
Cameroun, Chypre, Dominique, El Salvador,
Gambie, Ghana, Gibraltar, Grenade,
Guatemala, Guyane, Hong Kong, Irak,
Irlande, Île de Man, Jordanie, Koweït, Liban,
Macao, Malawi, Malaisie, Maldives, Malte,
Maurice, Myanmar, Nigeria, Oman, Qatar,
Sainte-Lucie, Saint-Vincent, Seychelles,
Sierra Leone, Singapour, Tanzanie,
Ouganda, Vietnam, Yémen, Zambie,
Zimbabwe



**Élimination des déchets de produits
électriques**

- Ne pas jeter avec les ordures ménagères
- Veuillez recycler là où les installations existent
- Renseignez-vous auprès de votre autorité locale pour obtenir des conseils sur le recyclage



RoHS