

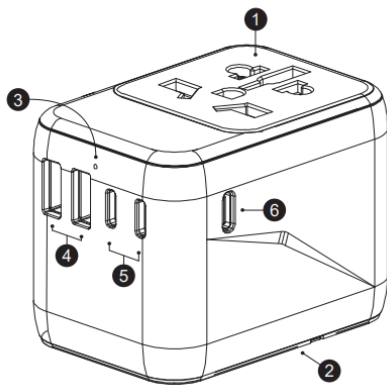

### Svjetski putni adapter S 2USB i 3Type-C

PROIZVOD GOTOVVIEW



1. Višestruka utičnica
  - a. LED svijetli: normalan rad
  - b. LED ne svijetli: Moguće preopterećenje, isključite jedan uređaj i ponovno provjerite indikator statusa.
2. US/AU/UK/EU utikači
3. LED indikator
  - a. LED svijetli: normalan rad
  - b. LED ne svijetli: Moguće preopterećenje, isključite jedan uređaj i ponovno provjerite indikator statusa.
4. USB-A1/A2 priključci
5. USB-C1/C2/C3 priključci
6. USB-C4 priključci

### POSEBNOSTI

- Model: DV240002
- AC ulaz: 100V-250V, 50/60Hz
- Način izlaza s jednim priključkom
  - USB-C1/C2/C3:5.0V---3.0A  
15.0W,USB-A1:5.0V---2.4A  
12.0W
  - USB-C4:5.0V---3.0A  
15.0W.9.0V---3.0A

- 27.0W.12.0V---3.0A
- 36,0 W, 15,0 V---3,0 A 45,0 W,  
20,0 V---3,25 A 65,0 W
- Kombinirani izlazni način rada
  - USB-C1/C2/C3:5.0V---3.0A  
15.0W,USB-A1:5.0V---2.4A  
12.0W
  - USB-C4:5.0V---3.0A  
15.0W,9.0V---3.0A  
27.0W.12.0V---3.0A
  - 36,0 W, 15,0 V = -3,0 A 45,0 W,  
20,0 V = --2,25 A 45,0 W

- Ukupna izlazna snaga: 5.0V 5.6A  
28.0W Max
- Radna temperatura: 0°C - 40°C
- Dimenzije:  
72,5mmx50mmx53.7mm

### PRIMJENJIVA PRODAJNA MJESTA

1. Adapter može prihvatiti utikače tipa A, B, C, E, F, G, I, J, L, N.

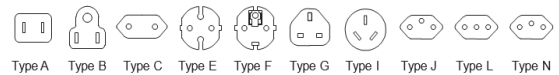

Imajte na umu da utikači tipa D, H, K, M i O nisu prihvaćeni.



2. Adapter se može priključiti u utičnice tipa A, B, C, D, E, F, G, H, I, J, K, L, M, N i O.

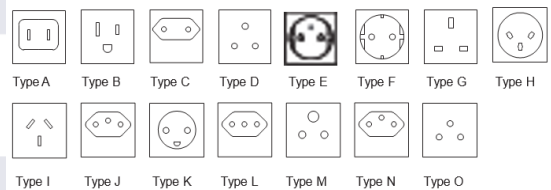

## 2-POLNI NEUZEMLJENI UREĐAJI

Proizvod je prikladan za korištenje s većinom elektroničkih uređaja do 2500W na 250V i 1000W na 100V. Može se koristiti s mnoštvom uređaja kao što su: prijenosna računala, mala putna sušila za kosu, putna glačala, električni ventilator, stolna svjetiljka, električni brijачi itd.

Provjerite sigurnosno-tehnički list ili pločicu s podacima na uređaju kako biste pronašli ove informacije prije nego što ga uključite.

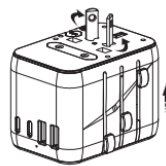

Use AUS Plug

Koristite USA utikač

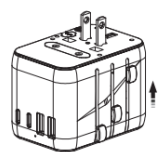

Use USA Plug

Koristite AUS utikač

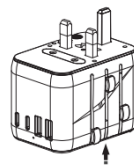

Use UK Plug

Koristite UK utikač

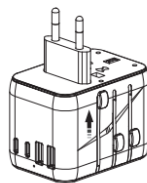

Use EU Plug

Koristite EU utikač

## USB UREĐAJI

Kamera, pametni telefon, tablet, prijenosna igraća konzola, Bluetooth zvučnik, Power bank itd.

## KAKO KORISTITI ADAPTER

Značajkama:

Ugrađeni višenacionalni utikači mogu se odabrati tako da odgovaraju svim utičnicama u različitim zemljama. Prekidač sigurnosne funkcije osigurava da je samo jedan utikač pod naponom.

Pažnje:

1. Provjerite je li gumb resetiran kada je gumb pritisnut i uvučen na dno, a ako se gumb ne resetira, to znači da mops nije pritisnut na mjesto i da će utjecati na normalnu upotrebu.
2. Klizanjem gumba za odabir gumba može se koristiti samo jedan tip utikača, ostali utikači se automatski zaključavaju.

Lagano pritisnite odgovarajuću tipku i povucite prema dolje za utikač u potpunosti kao što je prikazano. Provjerite jesu li kontaktne oštrice okrenute u paralelni položaj.

Oporavite utikač: pritisnite i držite odgovarajuću tipku za otpuštanje i nastavite povlačiti prema gore, dok se utikač potpuno ne povuče do vrha, a zatim otpustite gumb, tada će se gumb resetirati i zaključati utikač.

## ZAMJENA OSIGURAČA

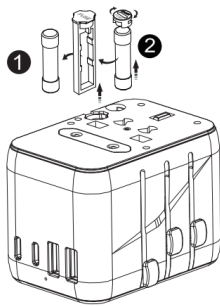

1. Take out ❶
2. Take out ❷, and put ❷ into the original position of ❶, the adapter could work again.
3. You also could change new fuse.  
standard: 250Vac 10A, 6.3\*25.4mm

1. Izvadite ❶
2. Izvadite ❷ i stavite ❷ u prvobitni položaj ❶, adapter bi mogao ponovno raditi.
3. Također možete promijeniti novi osigurač.  
Standardno: 250Vac 10A, 6,3 \* 25,4 mm

## Bilješke:

1. Trebali biste ukloniti sav uređaj prije nego što promijenite novi osigurač.
2. Provjerite istječe li voda iz pristupne opreme u nazivnoj snazi.
3. Provjerite je li proizvod mokar i je li voda istjecala.

## OPREZ

- Uvijek isključite adapter iz utičnice kada se ne koristi.
- Prije upotrebe pažljivo pročitajte ove upute! Ovaj proizvod ne pretvara voltage(AC-AC), kako biste izbjegli moguće oštećenje vašeg uređaja ili druge sigurnosne opasnosti, provjerite ima li utičnica koju namjeravate koristiti odgovarajući voltage za pokretanje vašeg uređaja prije upotrebe ovog adaptera.
- Samo za unutarnju upotrebu.
- Zloupotreba može dovesti do strujnog udara.
- Duljina USB kabela trebala bi biti manja od 3M.

- Putni adapter namijenjen je samo privremenoj upotrebi i ne smije se trajno koristiti.
- Nemojte umetati adapter u drugi adapter.
- Bez uzemljenja. Ovaj proizvod je namijenjen samo za upotrebu s neuzemljenim ili dvostruko izoliranim uređajima.

## KOMPATIBILNE ZEMLJE

## EU UTIKAČ:

Albanija, Alžir, Angola, Argentina, Austrija, Azori, Balearski otoci, Bangladeš, Belgija, Bolivija, Bosna, Brazil, Bugarska, Burkina Faso, Burundi, Kamerun, Kanarski otoci, Zelenortske otoci, Srednjoafrička Republika, Kanalski otoci, Čile, Komori, Kongo, Hrvatska, Obala Bjelokosti, Cipar, Danska, Džibuti, Egipat, El Salvador, Ekvatorijalna Gvineja, Eritreja, Farski Otoci, Finska, Francuska, Gabon, Njemačka, Gibraltar, Grčka, Grenland, Guadeloupe, Gvineja, Gvineja Bisau, Mađarska, Island, Indija, Indonezija, Iran, Irak, Izrael, Italija, Kazahstan, Koreja, Kuvajt, Laos, Libanon, Litva, Luksemburg, Makedonija, Madagaskar, Madeira, Mali, Martinique, Mauritanija, Mauricijus, Monako, Maroko, Mozambik, Mjanmar, Nepal, Nizozemska, Niger, Norveška, Oman, Pakistan, Paragvaj, Peru, Filipini, Poljska, Portugal, Rumunjska, Rusija, Ruanda, Senegal, Somalija, Španjolska, Sudan, Surinam, Švedska, Švicarska, Sirija, Tajland, Togo, Tunis, Turska, Urugvaj, Vijetnam, Zambija.

## AUS UTIKAČ:

Američka Samoa, Argentina, Australija, Kina, El Salvador, Fidži, Gvatemala, Kiribati, Nauru, Novi Zeland, Panama, Papua Nova Gvineja, Sveti Vincent, Tadžikistan, Tonga, Urugvaj.

## UTIKAČ U SAD-u:

Američka Samoa, Angvila, Antili, Aruba, Bahami, Bangladeš, Barbados, Bermudi, Bolivija, Brazil, Kambodža, Kanada, Kajmanski otoci, Kina, Kolumbija, Kostarika, Kuba, Ekvador, El Salvador, Guam, Gvatemala, Gvajana, Haiti, Honduras, Japan, Jamajka, Laos, Libanon, Liberija, Maldivi, Meksiko, Mikronezija, Montserrat, Nizozemska, Nikaragva, Niger, Okinawa, Panama, Peru, Filipini, Portoriko, Sveti Vincent, Saudijska Arabija, Tahiti, Tajvan, Jemen

## UTIKAČ UK:

Bahrein, Bangladeš, Belize, Bocvana, Brunej, Kamerun, Kanalski otoci, Cipar, Dominika, El Salvador, Gambija, Gana, Gibraltar, Grenada, Gvatemala, Gvajana, Hong Kong, Irak, Irska, Otok Man, Jordan, Kuvajt, Libanon, Makao, Malavi, Malezija, Maldivi, Malta, Mauricijus, Mjanmar, Nigerija, Oman, Katar, Sveta Lucija, Sveti Vincent, Saudijska Arabija, Sejšeli, Sijera Leone, Singapur, Tanzanija, Uganda, Ujedinjeni Arapski Emirati, Ujedinjeno Kraljevstvo, Vijetnam, Jemen, Zambija, Zimbabve

**Odlaganje otpadnih električnih proizvoda**

- Ne odlagati s kućnim otpadom
- Molimo reciklirajte tamo gdje postoje objekti
- Obratite se lokalnim vlastima za savjet o recikliranju

