

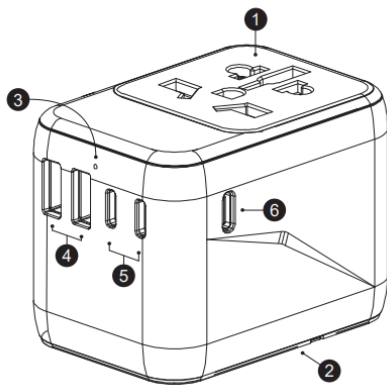

Адаптер за световно пътуване
с 2USB и 3Type-C

ПРОДУКТЪТ СВЪРШИВИЕВ



- A. Мулти-гнездо
- B. Щепсели за САЩ/Австралия/Великобритания/ЕС
- B. LED индикатор
 - A. LED плътен: нормална работа
 - B. Светодиодът не свети: Възможно претоварване, изключете едно устройство и проверете отново индикатора за състоянието.
- Г. USB-A1/A2 портове
- Д. USB-C1/C2/C3 портове
- Е. USB-C4 портове

ПАЦИОНАЦИИ

- Модел: DV240002
- AC вход: 100V-250V, 50/60Hz
- Еднопортов изходен режим
 - USB-C1 / C2 / C3: 5.0V---3.0A

- 15.0W, USB-A1: 5.0V = --2.4A 12.0W
- USB-C4:5.0V---3.0A 15.0W.9.0V---3.0A 27.0W.12.0V---3.0A
- 36.0W, 15.0V = --3.0A 45.0W, 20.0V---3.25A 65.0W
- Комбиниран изходен режим
 - USB-C1/C2/C3: 5.0V---3.0A 15.0W, USB-A1: 5.0V---2.4A 12.0W
 - USB-C4: 5.0V---3.0A 15.0W, 9.0V---3.0A 27.0W.12.0V---3.0A
 - 36.0W, 15.0V = -3.0A 45.0W, 20.0V = --2.25A 45.0W
- Обща мощност: 5.0V 5.6A 28.0W макс
- Работна температура: 0°C - 40°C
- Размери: 72,5mmx50mmx53.7mm

ПРИЛОЖИМИ ТЪРГОВСКИ ОБЕКТИ

A. Адаптерът може да приема щепсели тип A, B, C, E, F, G, I, J, L, N.

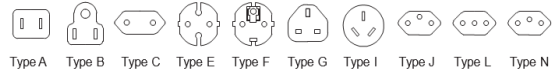

Моля, обърнете внимание, че щепселите тип D, H, K, M и O не се приемат.



B. Адаптерът може да се включи в контакти тип A, B, C, D, E, F, G, H, I, J, K, L, M, N и O.

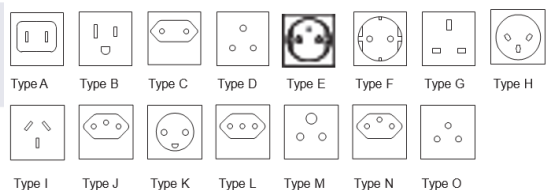

2-ПОЛЮСНИ НЕЗАЗЕМЕНИ УСТРОЙСТВА

Продуктът е подходящ за използване с повечето електронни устройства до 2500W при 250V и 1000W при 100V. Може да се използва с множество уреди като: лаптопи, малки сешоари за пътуване, ютии за пътуване, електрически вентилатор, настолна лампа, електрически самобръсначки и др.

Моля, проверете информационния лист за безопасност или табелката с данни на устройството, за да намерите тази информация, преди да го включите.

USB УСТРОЙСТВА

Камера, смартфон, таблет, преносима игрова конзола, Bluetooth високоговорител, външна батерия и др.

КАК ДА ИЗПОЛЗВАТЕ АДАПТЕРА

Функции:

Вградените многонационални щепсели могат да бъдат избрани, за да паснат на всички контакти в различни страни. Превключвателят на функцията за безопасност осигурява захранване само на един щепсел.

Вниманието:

1. Моля, уверете се, че бутонът е нулиран, когато бутонът е натиснат и прибран надолу, а ако бутонът не е нулиран, това означава, че мопсът не е натиснат на място и ще повлияе на нормалната употреба.
2. Само един тип щепсел може да се използва едновременно чрез плъзгане на избора на копче, други щепсели се заключват автоматично.

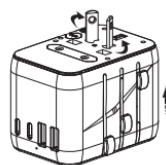

Use AUS Plug

Използвайте щепсела на САЩ

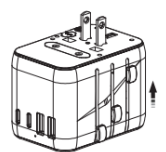

Use USA Plug

Използвайте AUS щепсел

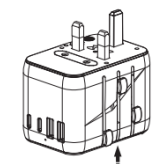

Use UK Plug

Използвайте UK Plug

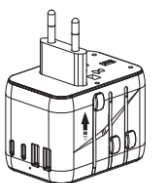

Use EU Plug

Използвайте EU Plug

Натиснете леко съответния бутон и плъзнете надолу за щепсела докрай, както е показано. Уверете се, че контактните остриета са обърнати в успоредно положение.

Възстановете щепсела: натиснете и задръжте съответния бутон, за да освободите и продължете да дърпате нагоре, докато щепселът се издърпа напълно отгоре и след това освободете бутона, след което бутонът ще се нулира и заключи щепсела.

СМЯНА НА ПРЕДПАЗИТЕЛЯ

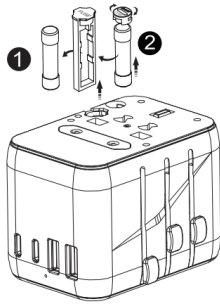

1. Take out ①
2. Take out ②, and put ② into the original position of ①, the adapter could work again.
3. You also could change new fuse.
standard: 250Vac 10A, 6.3*25.4mm

- A. Изваждане ①
- B. Извадете ② и поставете ② в първоначалното положение на ①, адаптерът може да работи отново.
- B. Можете също така да смените нов предпазител.
Стандартно: 250Vac 10A, 6.3 * 25.4 мм

Бележки:

1. Трябва да премахнете цялото устройство, преди да смените новия предпазител.
2. Моля, потвърдете дали има изтичане на вода от оборудването за достъп в номиналната мощност.
3. Моля, потвърдете дали продуктът е мокър и има изтичане на вода.

ПРЕДПАЗЛИВОСТ

- Винаги изключвайте адаптера от контакта, когато не се използва.
- Преди употреба, моля, прочетете внимателно тази инструкция! Този продукт не преобразува voltage (AC-AC), за да избегнете възможни повреди на вашето устройство или други опасности за безопасността, моля, уверете се, че контактът, който възнамерявате да използвате, има подходящия обемtage за работа на вашето устройство, преди да използвате този

адаптер.

- Само за вътрешна употреба.
- Неправилната употреба може да доведе до токов удар.
- Дължината на USB кабела трябва да бъде по-малка от 3М.
- Адаптерът за пътуване е само за временно ползване и не трябва да се използва постоянно.
- Не поставяйте адаптер в друг адаптер.
- Без заземяване. Този продукт е предназначен за използване само с незаземени или двойно изолирани уреди.

СЪВМЕСТИМИ ДЪРЖАВИ

ЩЕПСЕЛ ЗА ЕС:

Албания, Алжир, Ангола, Аржентина, Австрия, Азорски острови, Балеарски острови, Бангладеш, Белгия, Боливия, Босна, Бразилия, България, Буркина Фасо, Бурунди, Камерун, Канарски острови, Кабо Верде, Централноафриканска република, Нормандски острови, Чили, Коморски острови, Конго, Хърватия, Кот д'Ивоар, Кипър, Дания, Джибути, Египет, Ел Салвадор, Екваториална Гвинея, Еритрея, Фарьорски острови, Финландия, Франция, Габон, Германия, Гибралтар, Гърция, Гренландия, Гвиделупа, Гвинея-Бисау, Унгария, Исландия, Индия, Индонезия, Иран, Ирак, Израел, Италия, Казахстан, Корея, Кувейт, Лаос, Ливан, Литва, Люксембург, Македония, Мадагаскар, Мадейра, Мали, Мартиника, Мавриций, Монако, Мароко, Мозамбик, Мианмар, Непал, Нидерландия, Нигер, Норвегия, Оман, Пакистан, Парагвай, Перу, Филипините, Полша, Португалия, Румъния, Русия, Руанда, Сенегал, Сомалия, Испания, Судан, Суринам, Швеция, Швейцария, Сирия, Тайланд, Того, Тунис, Турция, Уругвай, Замбия, Швеция.

AUS ЩЕПСЕЛ:

Американска Самоа, Аржентина, Австралия, Китай, Ел Салвадор, Фиджи, Гватемала, Кирибати, Науру, Нова Зеландия, Панама, Папуа Нова Гвинея, Сейнт Винсент, Таджикистан, Тонга, Уругвай.

ЩЕПСЕЛ ЗА САЩ:

Американска Самоа, Ангила, Антили, Аруба, Бахами, Бангладеш, Барбадос, Бермудските острови, Боливия, Бразилия, Камбоджа, Канада, Кайманови острови, Китай, Колумбия, Коста Рика, Куба, Еквадор, Ел Салвадор, Гуам, Гватемала, Гвайана, Хаити, Хондурас, Япония, Ямайка, Лаос, Ливан, Либерия, Малдиви, Мексико, Микронезия, Монсерат, Нидерландия, Никарагуа, Нигер, Окинава, Панама, Перу, Филипините, Пуерто Рико, Сейнт Винсент, Саудитска Арабия, Таити, Тайван, Йемен

ЩЕПСЕЛ ЗА ОБЕДИНЕНОТО КРАЛСТВО:

Бахрейн, Бангладеш, Белиз, Ботсвана, Бруней, Камерун, Нормандски острови, Кипър, Доминика, Ел Салвадор, Гамбия, Гана, Гибралтар, Гренада, Гватемала, Гвиана, Хонконг, Ирак, Ирландия, остров Ман, Йордания, Кувейт, Ливан, Макао, Малави, Малайзия, Малдиви, Малта, Мавриций, Мианмар, Нигерия, Оман, Катар, Сейнджър, Сейшелски острови, Сиера Леоне, Сингапур, Танзания, Уганда, Обединени арабски емирства, Обединеното кралство, Виетнам, Йемен, Замбия, Зимбабве

**Изхвърляне на отпадъци от електрически продукти**

- Не изхвърляйте с битовите отпадъци
- Моля, рециклирайте там, където има съоръжения
- Консултирайте се с местните власти за съвети за рециклиране

