

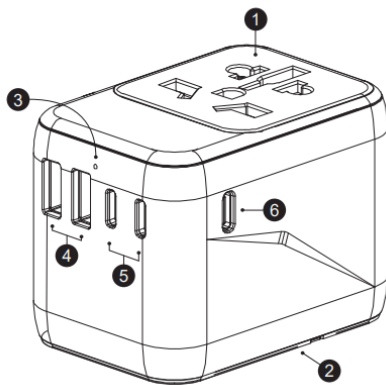

World Travel adapter Sa 2USB & 3Tipe-C

PREGLED PROIZVODA



1. Multi-utičnica
2. SAD / AU / VELIKA BRITANIJA / EU utikači
3. LED indikator
 - a. LED čvrsto: normalan rad
 - b. LED ne svetli: Moguće preopterećenje, isključite jedan uređaj i ponovo proverite indikator statusa.
4. USB-A1 / A2 portovi
5. USB-C1 / C2 / C3 portovi
6. USB-C4 portovi

PRETRAGA

- Model: DV240002
- AC ulaz: 100V-250V, 50 / 60Hz
- Izlazni režim sa jednim portom
 - USB-C1 / C2 / C3: 5.0V---3.0A 15.0W, USB-A1: 5.0V ---2.4A 12.0V
 - USB-C4: 5.0V---3.0A

15.0V.9.0V---3.0A 27.0V.12.0V-
--3.0A

- 36.0P, 15.0V = -- 3.0A 45.0V, 20.0V---3.25A 65.0V
- Kombinovani izlazni režim
 - USB-C1 / C2 / C3: 5.0V---3.0A 15.0W, USB-A1: 5.0V---2.4A 12.0V
 - USB-C4: 5.0V---3.0A 15.0W, 9.0V---3.0A 27.0W.12.0V---3.0A
 - 36.0V, 15.0V = -3.0A 45.0V, 20.0V = -- 2.25A 45.0V

- Ukupna izlaz: 5.0V 5.6A 28.0V Maks
- Radna temperatura: 0 ° C - 40 ° C
- Dimenzije: 72,5mmx50mmx53.7mm

PRIMENLJIVI PRODAJNA MESTA

1. Adapter može da prihvati utikače tipa A, B, C, E, F, G, I, J, L, N.

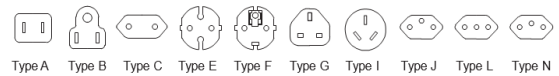

Imajte na umu da tip D, H, K, M i O utikači nisu prihvaćeni.



2. Adapter se može priključiti na utičnice tipa A, B, C, D, E, F, G, H, I, J, K, L, M, N i O.

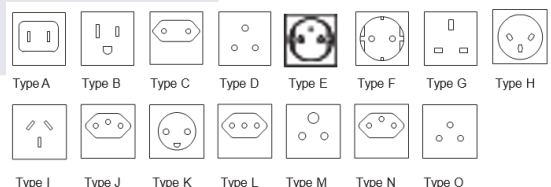

2-POLNI OTKRIVENI UREĐAJI

Proizvod je pogodan za upotrebu sa većinom elektronskih uređaja do 2500V na 250V i 1000V na 100V. Može se koristiti sa mnoštvom uređaja kao što su: laptopovi, mali putni sušaći za kosu, putne pegle, električni ventilator, stolna lampa, električni brijači itd.

Proverite sigurnosni list ili pločicu sa podacima na uređaju da biste pronašli ove informacije pre nego što ga uključite.

USB UREĐAJI

Kamera, pametni telefon, tablet, prenosna igraća konzola, Bluetooth zvučnik, banka napajanja itd.

KAKO KORISTITI ADAPTER

Funkcije:

Ugrađeni multi-nation utikači mogu biti izabrani tako da odgovaraju svim utičnicama u različitim zemljama. Prekidač sigurnosne funkcije osigurava samo jedan utikač pod naponom.

Pažnja:

1. Proverite da li je dugme resetovano kada se dugme gurne i uvuče na dno, a ako se dugme ne resetuje, to znači da mops nije gurnut na mesto i da će uticati na normalnu upotrebu.
2. Samo jedan tip utikača može se koristiti u jednom trenutku pomicanjem izbora dugmeta, ostali utikači se automatski zaključavaju.

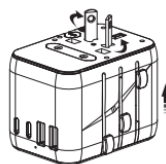

Use AUS Plug

Koristite SAD utikač

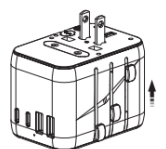

Use USA Plug

Koristite AUS utikač

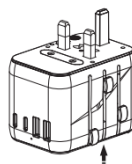

Use UK Plug

Koristite UK Plug

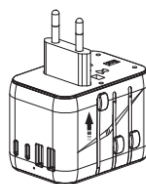

Use EU Plug

Koristite EU utikač

Lagano pritisnite odgovarajuće dugme i gurnite prema dole za utikač u potpunosti kao što je prikazano. Proverite da li su kontaktne lopatice okrenute u paralelni položaj.

Oporavite utikač: pritisnite i držite odgovarajuće dugme za otpuštanje i nastavite da se povučete, sve dok se utikač potpuno ne povuče na vrh, a zatim otpustite dugme, a zatim će se dugme resetovati i zaključati utikač.

ZAMENA OSIGURAČA

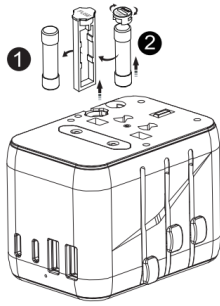

1. Take out ❶
2. Take out ❷, and put ❷ into the original position of ❶, the adapter could work again.
3. You also could change new fuse.
standard: 250Vac 10A, 6.3*25.4mm

1. Izvadi ❶
2. Izvadite ❷ i stavite ❷ u prvobitni položaj ❶, adapter bi mogao ponovo da radi.
3. Takođe možete da promenite novi osigurač.
Standard: 250Vac 10A, 6.3 * 25.4mm

Beleške:

1. Trebalo bi da uklonite sav uređaj pre nego što promenite novi osigurač.
2. Please potvrdite da li je voda istjecala iz pristupne opreme u rejtingu snage.
3. Please potvrdite da li je proizvod mokar i da je voda istjecala.

OPREZ

- Uvek isključite adapter iz utičnice kada se ne koristi.
- Pre upotrebe, pažljivo pročitajte ovo uputstvo! Ovaj proizvod ne pretvara napon (AC-AC), kako bi se izbeglo moguće oštećenje vašeg uređaja ili druge opasnosti po bezbednost, proverite da li utičnica nameravate da koristite ima odgovarajući napon za pokretanje uređaja pre upotrebe ovog adaptera.
- Samo za unutrašnju upotrebu.
- Zloupotreba može dovesti do strujnog udara.
- Dužina USB kabla treba da bude manja od 3M.
- Putni adapter je samo za

privremenu upotrebu i neće se trajno koristiti.

- Nemojte ubacivati adapter u drugi adapter.
- Nema uzemljenja. Ovaj proizvod je za upotrebu samo sa otkrivenim ili dvostruko izolovanim aparatima.

KOMPATIBILNE ZEMLJE

EU PLUG:

Albanija, Alžir, Angola, Argentina, Austrija, Azori, Balearska ostrva, Bangladeš, Belgija, Bolivija, Bosna, Brazil, Bugarska, Burkina Faso, Burundi, Kamerun, Kanarska ostrva, Zelenortska Ostrva, Centralnoafrička Republika, Kanalska ostrva, Čile, Komori, Kongo, Hrvatska, Obala Slonovače, Kipar, Danska, Džibuti, Egipat, El Salvador, Ekvatorijalna Gvineja, Eritreja, Farska ostrva, Finska, Francuska, Gabon, Nemačka, Gibraltar, Grčka, Grenland, Gvadalupe, Gvineja, Gvineja Bisao, Mađarska, Island, Indija, Indonezija, Iran, Irak, Izrael, Italija, Kazahstan, Koreja, Kuvajt, Laos, Liban, Litvanija, Luksemburg, Makedonija, Madagaskar, Madeira, Mali, Martinik, Mauritanija, Mauricijus, Monako, Maroko, Mozambik, Mjanmar, Nepal, Holandija, Niger, Norveška, Oman, Pakistan, Paragvaj, Peru, Filipini, Poljska, Portugal, Rumunija, Rusija, Ruanda, Senegal, Somalija, Španija, Sudan, Surinam, Švedska, Švajcarska, Sirija, Tajland, Togo, Tunis, Turska, Urugvaj, Vijetnam, Zambija.

AUS UTIKAČ:

Američka Samoa, Argentina, Australija, Kina, El Salvador, Fidži, Gvatemala, Kiribati, Nauru, Novi Zeland, Panama, Papua Nova Gvineja, Sveti Vincent, Tadžikistan, Tonga, Urugvaj.

SAD PLUG:

Američka Samoa, Angvila, Antili, Aruba, Bahami, Bangladeš, Barbados, Bermuda, Bolivija, Brazil, Kambodža, Kanada,

Kajmanska ostrva, Kina, Kolumbija, Kostarika, Kuba, Ekvador, El Salvador, Guam, Gvatemala, Gvajana, Haiti, Honduras, Japan, Jamajka, Laos, Liban, Liberija, Maldivi, Meksiko, Mikronezija, Monserat, Holandija, Nikaragva, Niger, Okinava, Panama, Peru, Filipini, Portoriko, Sveti Vincent, Saudijska Arabija, Tahiti, Tajvan, Jemen

VELIKA BRITANIJA PLUG:

Bahrein, Bangladeš, Belize, Bocvana, Brunej, Kamerun, Kanalska ostrva, Kipar, Dominika, El Salvador, Gambija, Gana, Gibraltar, Grenada, Gvatemala, Gvajana, Hong Kong, Irak, Irska, Ostrvo Man, Jordan, Kuvajt, Liban, Makao, Malavi, Malezija, Maldivi, Malta, Mauricijus, Mjanmar, Nigerija, Oman, Katar, Sveta Lucija, Sent Vincent, Saudijska Arabija, Sejšeli, Sijera Leone, Singapur, Tanzanija, Uganda, Ujedinjeni Arapski Emirati, Velika Britanija, Vijetnam, Jemen, Zambija, Zimbabve



Otpadnih električnih proizvoda Odlaganje

- Ne odlažite sa kućnim otpadom
- Molimo reciklirajte tamo gde postoje objekti
- Obratite se lokalnim vlastima za savet o reciklaži

