

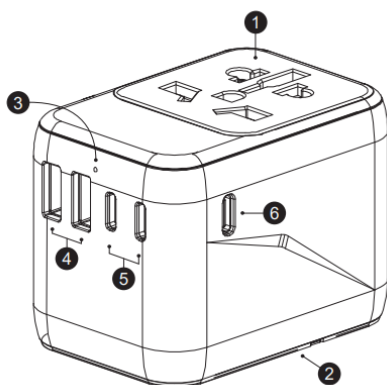

## Adaptor pentru călătorii mondiale Cu 2USB și 3Tip-C

### PREZENTARE GENERALĂ A PRODUSULUI



1. Multi-socket
2. Mufes SUA / AU / UK / EU
3. LED Indicator
  - a. LED solid: funcționare normală
  - b. LED-ul nu se aprinde: Posibilă suprasarcină, deconectați un dispozitiv și verificați din nou indicatorul de stare.
4. Porturi USB-A1/A2
5. Porturi USB-C1/C2/C3
6. Porturi USB-C4

### PARTICULARITĂȚI

- Model: DV240002
- Intrare AC: 100V-250V, 50/60Hz
- Mod de ieșire cu un singur port
  - USB-C1/C2/C3:5.0V---3.0A  
15.0W, USB-A1:5.0V---2.4A  
12.0W

- USB-C4:5.0V---3.0A  
15.0W.9.0V---3.0A  
27.0W.12.0V---3.0A
- 36.0W,15.0V---3.0A  
45.0W,20.0V---3.25A 65.0W
- Mod de ieșire combinat
  - USB-C1/C2/C3:5.0V---3.0A  
15.0W, USB-A1:5.0V---2.4A  
12.0W
  - USB-C4:5.0V---3.0A, 15.0W,  
9.0V---3.0A, 27.0W.12.0V---  
3.0A
  - 36.0W,15.0V---3.0A  
45.0W,20.0V---2.25A 45.0W
- Putere totală: 5.0V 5.6A 28.0W Max
- Temperatura de operare: 0°C - 40°C
- Dimensiuni:  
72,5mmx50mmx53.7mm

### PUNCTE DE DESFACERE APLICABILE

1. Adaptorul poate accepta mufe de tip A, B, C, E, F, G, I, J, L, N.

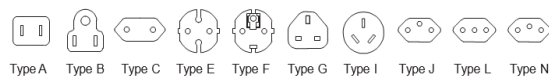

- Vă rugăm să rețineți că mufele de tip D, H, K, M și O nu sunt acceptate.



2. Adaptorul se poate conecta la prizele de tip A, B, C, D, E, F, G, H, I, J, K, L, M, N și O.

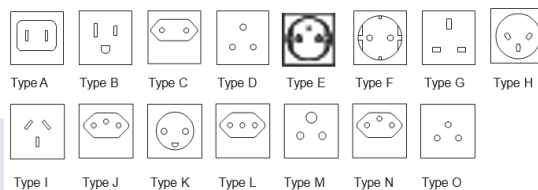

## DISPOZITIVE DEZPĂMÂNTATE CU 2 POLI

Produsul este potrivit pentru utilizarea cu majoritatea dispozitivelor electronice de până la 2500W la 250V și 1000W la 100V. Poate fi folosit cu o multitudine de aparate precum: Laptopuri, Uscătoare de păr mici pentru călătorii, Fiare de călcat de voiaj, Ventilator electric, Lampă de masă, Aparate de ras electrice etc.

Verificați fișa cu date de securitate sau plăcuța cu date de pe dispozitiv pentru a găsi aceste informații înainte de a-l conecta.

## DISPOZITIVE USB

Cameră foto, smartphone, tabletă, consolă portabilă de jocuri, difuzor Bluetooth, bancă de alimentare etc.

## CUM SE UTILIZEAZĂ ADAPTORUL

Caracteristici:

Mufele multi-națiune încorporate pot fi selectate pentru a se potrivi tuturor prizelor din diferite țări. Comutatorul funcției de siguranță asigură o singură priză alimentată.

Atenția:

1. Asigurați-vă că butonul este resetat atunci când butonul este apăsat și retras în partea de jos, iar dacă butonul nu este resetat, înseamnă că mopsul nu a fost împins în poziție și va afecta utilizarea normală.
2. Un singur tip de priză poate fi utilizat simultan prin glisarea selecției butonului, alte plug-pin-uri sunt blocate automat.

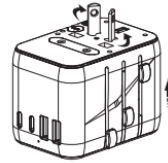

Use AUS Plug

Utilizați USA Plug

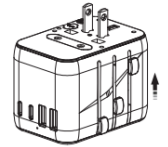

Use USA Plug

Utilizați mufa AUS

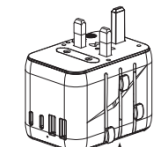

Use UK Plug

Utilizați mufa din Marea Britanie

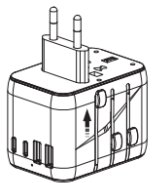

Use EU Plug

Utilizați priza UE

Apăsați ușor butonul corespunzător și glisați în jos pentru a șterge complet așa cum se arată. Asigurați-vă că lamele de contact sunt rotite în poziția paralelă.

Recuperați ștecherul: apăsați și mențineți apăsat butonul corespunzător pentru a elibera și a continua să trageți, până când ștecherul trage complet în partea de sus și apoi eliberați butonul, apoi butonul se va reseta și bloca ștecherul.

## ÎNLOCUIREA SIGURANȚEI

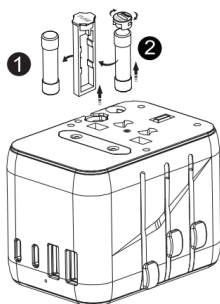

1. Take out ①
2. Take out ②, and put ② into the original position of ①, the adapter could work again.
3. You also could change new fuse.  
standard: 250Vac 10A, 6.3\*25.4mm

1. Scoate ①
2. Scoateți ② și puneți ② în poziția inițială a ①, adaptorul ar putea funcționa din nou.
3. De asemenea, puteți schimba siguranța nouă.  
Standard: 250Vac 10A, 6.3\*25.4mm

### Note:

1. Ar trebui să scoateți tot dispozitivul înainte de a schimba noua siguranță.
2. Vă rugăm să confirmați dacă există apă care curge din echipamentul de acces în clasa de putere.
3. Vă rugăm să confirmați dacă produsul este umed și există apă care curge.

### PRUDENȚĂ

- Deconectați întotdeauna adaptorul de la priză atunci când nu îl utilizați.
- Înainte de utilizare, vă rugăm să citiți cu atenție această instrucțiune! Acest produs nu convertește tensiunea (AC-AC), pentru a evita posibilele deteriorări ale dispozitivului sau alte pericole de siguranță, asigurați-vă că priza pe care intenționați să o utilizați are tensiunea corespunzătoare pentru a rula dispozitivul înainte de a utiliza acest adaptor.
- Numai pentru uz interior.
- Utilizarea incorectă poate duce la șocuri electrice.
- Lungimea cablului USB trebuie să fie

mai mică de 3M.

- Adaptorul de călătorie este destinat exclusiv utilizării temporare și nu poate fi utilizat permanent.
- Nu introduceți un adaptor într-un alt adaptor.
- Fără împământare. Acest produs este destinat utilizării numai cu aparate fără împământare sau cu izolație dublă.

## ȚĂRI COMPATIBILE

### MUFĂ UE:

Albania, Algeria, Angola, Argentina, Austria, Azore, Insulele Baleare, Bangladesh, Belgia, Bolivia, Bosnia, Brazilia, Bulgaria, Burkina Faso, Burundi, Camerun, Insula Canare, Capul Verde, Republica Centrafricană, Insulele Canalului, Chile, Comore, Congo, Croația, Coasta de Fildeș, Cipru, Danemarca, Djibouti, Egipt, El Salvador, Guineea Ecuatorială, Eritreea, Insulele Feroe, Finlanda, Franța, Gabon, Germania, Gibraltar, Grecia, Groenlanda, Guadelupa, Guineea, Guineea-Bissau, Ungaria, Islanda, India, Indonezia, Iran, Irak, Israel, Italia, Kazahstan, Coreea, Kuweit, Laos, Liban, Lituania, Luxemburg, Macedonia, Madagascar, Madeira, Mali, Martinica, Mauritania, Mauritius, Monaco, Maroc, Mozambic, Myanmar, Nepal, Olanda, Niger, Norvegia, Oman, Pakistan, Paraguay, Peru, Filipine, Polonia, Portugalia, România, Rusia, Rwanda, Senegal, Somalia, Spania, Sudan, Surinam, Suedia, Elveția, Siria, Thailanda, Togo, Tunisia, Turcia, Uruguay, Vietnam, Zambia.

### MUJĂ AUS:

Samoa Americană, Argentina, Australia, China, El Salvador, Fiji, Guatemala, Kiribati, Nauru, Noua Zeelandă, Panama, Papua Noua Guinee, St. Vincent, Tadjikistan, Tonga, Uruguay.

## USA PLUG:

Samoa Americană, Anguilla, Antile, Aruba, Bahamas, Bangladesh, Barbados, Bermuda, Bolivia, Brazilia, Cambodgia, Canada, Insulele Cayman, China, Columbia, Costa Rica, Cuba, Ecuador, El Salvador, Guam, Guatemala, Guyana, Haiti, Honduras, Japonia, Jamaica, Laos, Liban, Liberia, Maldive, Mexic, Micronezia, Montserrat, Olanda, Nicaragua, Niger, Okinawa, Panama, Peru, Filipine, Puerto Rico, St. Vincent, Arabia Saudită, Tahiti, Taiwan, Yemen

## Marea Britanie PLUG:

Bahrain, Bangladesh, Belize, Botswana, Brunei, Camerun, Insulele Canalului, Cipru, Dominica, El Salvador, Gambia, Ghana, Gibraltar, Grenada, Guatemala, Guyana, Hong Kong, Irak, Irlanda, Insula Man, Iordania, Kuweit, Liban, Macao, Malawi, Malaezia, Maldive, Malta, Mauritius, Myanmar, Nigeria, Oman, Qatar, St. Lucia, St. Vincent, Arabia Saudită, Seychelles, Sierra Leone, Singapore, Tanzania, Uganda, Emiratele Arabe Unite, Regatul Unit, Vietnam, Yemen, Zambia, Zimbabwe

**Eliminarea deșeurilor de produse electrice**

- A nu se arunca împreună cu deșeurile menajere
- Vă rugăm să reciclați acolo unde există facilități
- Consultați autoritatea locală pentru sfaturi privind reciclarea

