

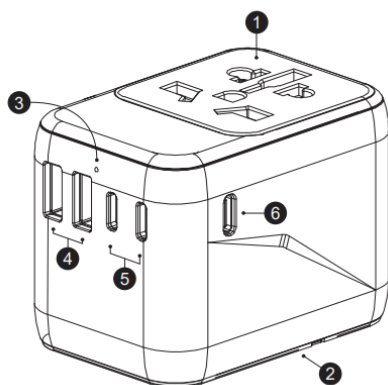

Svetový cestovný adaptér S 2USB a 3Type-C

PREHĽAD VÝROBKOV



1. Viacnásobná zásuvka
2. Zástrčky USA/AU/UK/EÚ
3. LED indikátor
 - a. LED svieti: normálna prevádzka
 - b. LED nesvieti: Možné preťaženie, odpojte jedno zariadenie a znova skontrolujte indikátor stavu.
4. Porty USB-A1/A2
5. Porty USB-C1/C2/C3
6. Porty USB-C4

ŠPECIFIKÁCIE

- Model: DV240002
- AC vstup: 100V-250V, 50/60Hz
- Režim výstupu s jedným portom
 - USB-C1/C2/C3: 5,0 V---3,0 A 15,0 W, USB-A1: 5,0 V---2,4 A 12,0 W
 - USB-C4: 5,0V---3,0A

15.0W.9.0V---3.0A

27.0W.12.0V---3.0A

- 36,0 W, 15,0 V = -- 3,0 A 45,0 W, 20,0 V--- 3,25 A 65,0 W
- Kombinovaný výstupný režim
 - USB-C1/C2/C3: 5,0 V---3,0 A 15,0 W, USB-A1: 5,0 V---2,4 A 12,0 W
 - USB-C4: 5,0 V---3,0 A 15,0 W, 9,0 V---3,0 A 27,0 W.12,0 V---3,0 A
 - 36,0 W, 15,0 V = -3,0 A 45,0 W, 20,0 V = --2,25 A 45,0 W

- Celkový výkon: 5,0 V 5,6 A 28,0 W Max
- Prevádzková teplota: 0 °C - 40 °C
- Rozmery: 72,5 mm x 50 mm x 53,7 mm

POUŽITELNÉ ZÁSUVKY

1. Adaptér môže akceptovať zástrčky typu A, B, C, E, F, G, I, J, L, N.

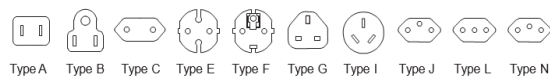

Upozorňujeme, že zástrčky typu D, H, K, M a O nie sú akceptované.



2. Adaptér je možné zapojiť do zásuviek typu A, B, C, D, E, F, G, H, I, J, K, L, M, N a O.

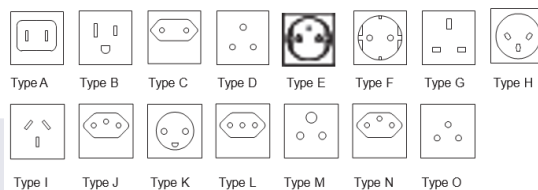

2-PÓLOVÉ NEUZEMNENÉ ZARIADENIA

Produkt je vhodný na použitie s väčšinou elektronických zariadení do 2500 W pri 250 V a 1000 W pri 100 V. Môže byť použitý s množstvom spotrebičov, ako sú: notebooky, malé cestovné sušiče vlasov, cestovné žehličky, elektrický ventilátor, stolová lampa, elektrické holiace strojčky atď. Pred zapojením skontrolujte kartu bezpečnostných údajov alebo štítok s údajmi na zariadení, aby ste našli tieto informácie.

ZARIADENIA USB

Fotoaparát, smartfón, tablet, prenosná herná konzola, Bluetooth reproduktor, powerbanka atď.

AKO POUŽÍVAŤ ADAPTÉR

Funkcie:

Vstavané zástrčky s viacerými národmi je možné zvoliť tak, aby vyhovovali všetkým zásuvkám v rôznych krajinách. Spínač bezpečnostných funkcií zaisťuje napätie iba jednej zástrčky.

Pozornosť:

1. Uistite sa, že tlačidlo je resetované, keď je tlačidlo stlačené a zasunuté na spodok, a ak tlačidlo nie je resetované, znamená to, že mops nebol zatlačený na miesto a ovplyvní to bežné používanie.
2. Posunutím výberu gombíka je možné naraz použiť iba jeden typ zástrčky, ostatné zástrčkové kolíky sa automaticky uzamknú.

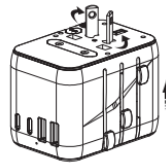

Use AUS Plug

Použite zástrčku
USA

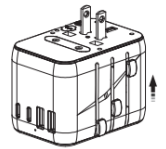

Use USA Plug

Použite zástrčku
AUS

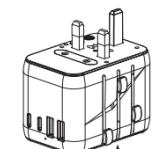

Use UK Plug

Použite UK Plug

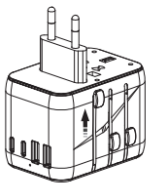

Use EU Plug

Použite zástrčku
EÚ

Mierne stlačte príslušné tlačidlo a posuňte sa nadol pre zástrčku úplne podľa obrázka. Uistite sa, že kontaktné čepele sú otočené do paralelnej polohy.

Obnovte zástrčku: stlačením a podržaním príslušného tlačidla uvoľníte a pokračujte v vyťahovaní, kým zástrčka úplne nevytiahne nahor, a potom tlačidlo uvoľníte, potom sa tlačidlo resetuje a zástrčka sa zablokuje.

VÝMENA POISTKY

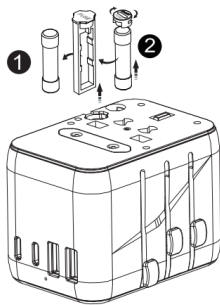

1. Take out ❶
2. Take out ❷, and put ❷ into the original position of ❶, the adapter could work again.
3. You also could change new fuse.
standard: 250Vac 10A, 6.3*25.4mm

1. Vybrať ❶
2. Vyberte ❷ a vložte ❷ do pôvodnej polohy ❶, adaptér by mohol opäť fungovať.
3. Môžete tiež vymeniť novú poistku.
Štandardné: 250Vac 10A, 6,3 * 25,4 mm

Poznámky:

1. Pred výmenou novej poistky by ste mali vybrať všetky zariadenia.
2. Potvrďte, či z prístupového zariadenia v menovitom výkone vyteká voda.
3. Potvrďte, či je výrobok mokrý a či vyteká voda.

OPATRNOŠŤ

- Keď adaptér nepoužívate, vždy ho odpojte zo zásuvky.
- Pred použitím si pozorne prečítajte tento návod! Tento produkt neprevádza objtage (AC-AC), aby ste predišli možnému poškodeniu vášho zariadenia alebo iným bezpečnostným rizikám, uistite sa, že elektrická zásuvka, ktorú chcete použiť, má správny objemtage na spustenie vášho zariadenia pred použitím tohto adaptéra.
- Len na vnútorné použitie.
- Nesprávne použitie môže viesť k úrazu elektrickým prúdom.
- Dĺžka kábla USB by mala byť menšia ako 3 M.
- Cestovný adaptér je určený len na

dočasné použitie a nesmie sa používať natrvalo.

- Nevkladajte adaptér do iného adaptéra.
- Žiadne uzemnenie. Tento výrobok je určený len na použitie s neuzemnenými alebo dvojito izolovanými spotrebičmi.

KOMPATIBILNÉ KRAJINY

ZÁSTRČKA EÚ:

Albánsko, Alžírsko, Angola, Argentína, Rakúsko, Azory, Baleárske ostrovy, Bangladéš, Belgicko, Bolívia, Bosna, Brazília, Bulharsko, Burkina Faso, Burundi, Kamerun, Kanárske ostrovy, Kapverdy, Stredoafrická republika, Normanské ostrovy, Čile, Komory, Kongo, Chorvátsko, Pobrežie Slonoviny, Cyprus, Dánsko, Džibutsko, Egypt, Salvádor, Rovníková Guinea, Eritrea, Faerské ostrovy, Fínsko, Francúzsko, Gabon, Nemecko, Gibraltár, Grécko, Grónsko, Guadeloupe, Guinea, Guinea-Bissau, Maďarsko, Island, India, Indonézia, Irán, Irak, Izrael, Taliansko, Kazachstan, Kórea, Kuvajt, Laos, Libanon, Litva, Luxembursko, Macedónsko, Madagaskar, Madeira, Mali, Martinik, Mauritánia, Maurícius, Monako, Maroko, Mozambik, Mjanmarsko, Nepál, Holandsko, Niger, Nórsko, Omán, Pakistan, Paraguaj, Peru, Filipíny, Poľsko, Portugalsko, Rumunsko, Rusko, Rwanda, Senegal, Somálsko, Španielsko, Sudán, Surinam, Švédsko, Švajčiarsko, Sýria, Thajsko, Togo, Tunisko, Turecko, Uruguaj, Vietnam, Zambia.

AUS ZÁSTRČKA:

Americká Samoa, Argentína, Austrália, Čína, Salvádor, Fidži, Guatemala, Kiribati, Nauru, Nový Zéland, Panama, Papua-Nová Guinea, Svätý Vincent, Tadžikistan, Tonga, Uruguaj.

ZÁSTRČKA USA:

Americká Samoa, Anguilla, Antily, Aruba, Bahamy, Bangladéš, Barbados, Bermudy,

Bolívia, Brazília, Kambodža, Kanada, Kajmanské ostrovy, Čína, Kolumbia, Kostarika, Kuba, Ekvádor, Salvádor, Guam, Guatemala, Guyana, Haiti, Honduras, Japonsko, Jamajka, Laos, Libanon, Libéria, Maldivy, Mexiko, Mikronézia, Montserrat, Holandsko, Nikaragua, Niger, Okinawa, Panama, Peru, Filipíny, Portoriko, Svätý Vincent, Saudská Arábia, Tahiti, Taiwan, Jemen

BRITSKÁ ZÁSTRČKA:

Bahrajn, Bangladéš, Belize, Botswana, Brunej, Kamerun, Normanské ostrovy, Cyprus, Dominika, Salvádor, Gambija, Ghana, Gibraltár, Grenada, Guatemala, Guyana, Hongkong, Irak, Írsko, ostrov Man, Jordánsko, Kuvajt, Libanon, Macao, Malawi, Malajzia, Maldivy, Malta, Maurícius, Mjanmarsko, Nigéria, Omán, Katar, Svätá Lucia, Svätý Vincent, Saudská Arábia, Seychely, Sierra Leone, Singapur, Tanzánia, Uganda, Spojené arabské emiráty, Spojené kráľovstvo, Vietnam, Jemen, Zambia, Zimbabwe



Likvidácia odpadu z elektrických výrobkov

- Nevyhadzujte do domového odpadu
- Recyklujte tam, kde existujú zariadenia
- Informujte sa na miestnom úrade o recyklácii

