

Încărcător magnetic wireless pliabil 3-în-1 Manual de utilizare

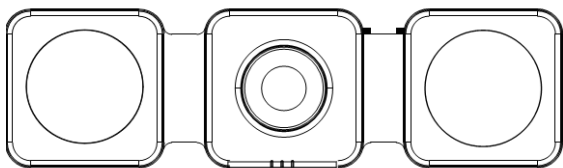

Prefață:

Stimați clienți, vă mulțumim pentru achiziționarea produselor noastre. Pentru a înțelege produsul în continuare. Vă rugăm să citiți cu atenție acest manual înainte de utilizare. Vă dorim o experiență plăcută!

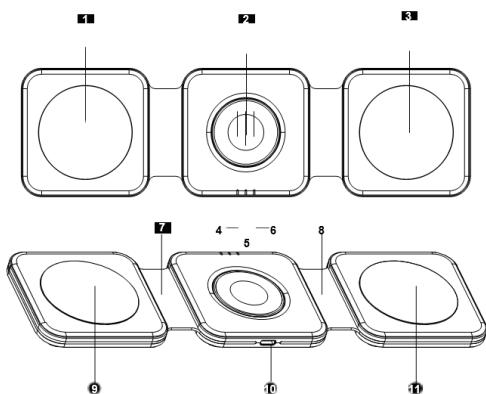

1. Zona de încărcare magnetică pentru telefonul mobil
2. Zona de încărcare wireless pentru Apple Watch
3. Zona de încărcare a telefonului sau a căștilor auriculare
4. Indicator de încărcare a telefonului mobil
5. Indicator de încărcare Apple Watch
6. Indicator de încărcare a căștilor
7. Design pliabil din silicon pentru depozitare
8. Design pliabil din silicon pentru depozitare
9. Silicon anti-alunecare
10. Interfață USB-C
11. Silicon anti-alunecare

Sfaturi pentru depozitare:

- Dacă doriți doar să încărcați telefonul sau căștile, puteți plia încărcătorul wireless pentru a ocupa cel mai mic spațiu pentru dvs. și pentru a încărca în continuare dispozitivele.

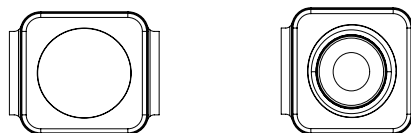

- În mod similar, atunci când doriți doar să încărcați ceasul, puteți plia încărcătorul wireless pentru a ocupa cel mai mic spațiu pentru dvs. și pentru a încărca în continuare Apple Watch-ul.

Aspect după pliere



Vă mulțumim că ați ales produsul nostru

Specificatii







- Încărcător magnetic fără fir pliabil 3 în 1
- Intrare: 9V 2.66A
- Ieșire telefon (magnetic): 7.5W Max
- Ceas: 3W Max
- Ieșire căști: 5W Max sau telefon: 15W Max
- Interfață de intrare: USB-C
- Dispozitive compatibile
- iPhone 15 Pro Max / 15 Pro / 15 Plus / 15/14 Pro Max / 14 Pro / 14 Plus / 14/13 Pro Max / 13 Pro / 13/13 mini / 12 Pro Max / 12 Pro / 12/12 mini (și alte încărcătoare wireless magnetice pentru telefon)
- AirPods Pro generația a 2-a / AirPods 3 / AirPods Pro / AirPods generația a 2-a (dreapta) fără aspirație magnetică
- Samsung Galaxy Z Fold5 / Z Flip5 / S23 FE / S23 Ultra / S23 + / S23 / S22 Ultra / S22 + / S22 / S21 FE / S21 + / S20 FE / S20 / S20 + / S20Ultra / S10E / S10 + / S9 / S9 / S20

s9+/S8/S8+/S7/S7+/S7 Edge/S7 Active/S6/6 Edge+/S6 Active/Z Flip4/Z Flip3/Z Flip/Z Fold4/Z Fold3/Z Fold2/ Note 20 Ultra/Note 20/Note10 (5G)/Note10+ (5G)/Note9/Note 8/Note7/Note 6/Note 5 (Pliere ecran)

● Apple Watch Series Ultra 2/9/8 / Ultra / SE 2/7/6 / SE / 5/4/3/2

(Pentru cea mai bună experiență de încărcare, vă rugăm să utilizați adaptorul de alimentare QC3.0/24W sau un adaptor de alimentare mai mare)

Descrierea luminii LNDICATOR

Instrucțiuni de încărcare	iPhone		20 de secunde pentru a pleca
	Ceas		20 de secunde pentru a pleca
	Cască sau Telefon		20 de secunde pentru a pleca
Când produsul este încărcat complet pentru dispozitivul dvs.		Indicator luminos	rămâne oprit
Când sursa de alimentare la adaptor este insuficientă		Toate luminile vor clipi	încontinuu
Când există un obiect străin pe produs		Corespondentul	Lumina clipește atunci când poziția este anormală!

Note de siguranță

● Utilizați în interior sau în mediu uscat, evitați plasarea sau utilizarea în mediu cu

temperatură ridicată, umiditate, statică puternică

electricitate și câmp magnetic puternic;

Pentru siguranța dvs., vă rugăm să nu folosiți priza de mână umedă și să deconectați aparatele electrice;

● Evitați să-l puneți într-un loc ușor accesibil sugarilor și copiilor;

● Nu utilizați produsul dacă este contaminat cu apă sau murdărie;

● Personalul neprofesionist nu are voie să deschidă și să repare fără autorizație.

Utilizarea instrucțiunilor

● Porniți alimentarea, dispozitivul va intra în starea de așteptare după ce indicatorul albastru clipește o dată.

● Așezați Apple Watch-ul în zona de încărcare a suportului pentru încărcătorul wireless.

● Așezați telefonul mobil cu aspirație magnetică în poziția de aspirație magnetică pentru încărcătorul rapid wireless.

● Conectați setul cu cască de încărcare fără fir la slotul de încărcare pentru încărcătorul wireless.

Cum se rezolvă încărcarea anormală:

● Vă rugăm să confirmați dacă telefonul mobil are funcție de încărcare wireless înainte de utilizare;

"Verificați dacă telefonul se abate de la inductivul wireless

zona de încărcare a încărcătorului;

"Dacă se utilizează o carcasă de protecție nemetalică pentru încărcarea telefoanelor mobile, iar grosimea carcasei de protecție este recomandată să nu depășească 4 mm; Când obiectele metalice ating zona de încărcare, încărcătorul va Identificați automat și asigurați protecția împotriva opririi.

Când temperatura încărcătorului este prea mare, acesta va porni automat protecția. Vă rugăm să deconectați mai întâi sursa de alimentare și să o utilizați după ce încărcătorul recuperează temperatura.

Întrebări și răspunsuri:

Î: De ce există încălzire în încărcarea produselor inductive de încărcare fără fir?

R: În timpul procesului de încărcare, va exista o anumită pierdere de conversie magnetoelectrică, care va fi transformată în căldură, determinând telefonul mobil și încărcătorul să genereze căldură, care este un fenomen normal.

Sugestii:

- Când dispozitivul este complet încărcat, deconectați-l de la timpul de încărcare pentru a evita un ciclu lung de încărcare, care poate duce la încălzirea continuă a dispozitivului și a încărcătorului;
- Este recomandat să opriți rularea software-ului de fundal atunci când încărcați telefonul.
- Dacă iPhone-ul dvs. nu se încarcă, poate fi o problemă de versiune. Faceți upgrade telefonului la cel mai recent sistem sau reporniți telefonul pentru a rezolva problema.
- Dacă dispozitivul nu vă încarcă ceasul, vă rugăm să verificați dacă ceasul este actualizat, dacă nu, vă rugăm să faceți upgrade la cel mai recent sistem pentru a rezolva problema.
- Vă rugăm să încărcați după ce temperatura se răcește. Încărcătoarele noastre au control al temperaturii pentru a vă asigura că dispozitivul dvs. este în siguranță în timpul încărcării.