

## Uporabniški priročnik za zložljiv magnetni brezžični polnilnik 3 v 1

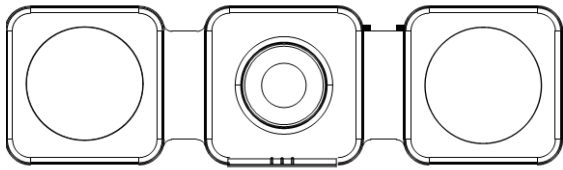

### Predgovor:

Spoštovane stranke, hvala za nakup naših izdelkov. Da bi izdelek bolje razumeli. Pred uporabo natančno preberite ta priročnik. Želimo vam prijetno izkušnjo!

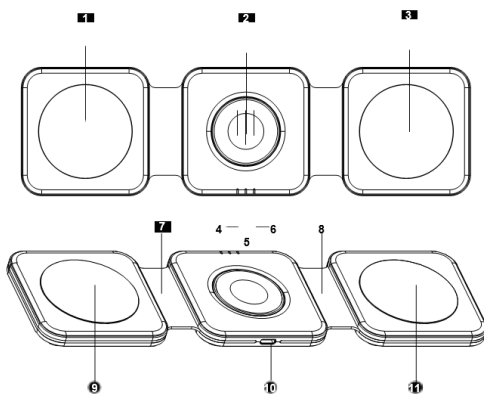

1. Magnetno polnilno območje za mobilni telefon
2. Območje za brezžično polnjenje ure Apple Watch
3. Območje polnjenja telefona ali slušalk
4. Indikator polnjenja mobilnega telefona
5. Indikator polnjenja ure Apple Watch
6. Indikator polnjenja slušalk
7. Zložljiva silikonska zasnova za shranjevanje
8. Zložljiva silikonska zasnova za shranjevanje
9. Protizdrsni silikon
10. Vmesnik USB-C
11. Protizdrsni silikon

Nasveti za shranjevanje:

- Če želite polniti samo telefon ali slušalke, lahko brezžični polnilnik zložite, da zavzame najmanj prostora, in še vedno polnite naprave.

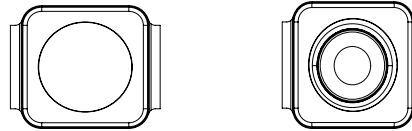

- Podobno, ko želite samo napolniti uro, lahko zložite brezžični polnilnik, da zavzamete najmanj prostora in še vedno polnite uro Apple Watch.

### Videz po zlaganju



Hvala, ker ste izbrali naš izdelek

### Specifikacije





- 3 v 1 zložljiv magnetni brezžični polnilnik
- Vhod: 9V 2.66A
- Telefonski izhod (magnetni): 7,5 W Max
- Ura: 3W Max
- Izhod za slušalke: 5W Max ali telefon: 15W Max
- Vhodni vmesnik: USB-C  
Združljive naprave
- iPhone 15 Pro Max / 15 Pro / 15 Plus / 15/14 Pro Max / 14 Pro / 14 Plus / 14/13 Pro Max / 13 Pro / 13/13 mini / 12 Pro Max / 12 Pro / 12/12 mini (in drugi brezžični polnilniki magnetnih telefonov)
- AirPods Pro 2. generacije / AirPods 3 / AirPods Pro / AirPods 2. generacije (desno) brez magnetnega sesanja
- Samsung Galaxy Z Fold5 / Z Flip5 / S23 FE / S23 Ultra / S23 + / S23 / S22 Ultra / S22 + / S22 / S21 FE / S21 Ultra / S21 / S21 + / S20 FE / S20 / S20 + / S20Ultra / S10E / S10 / S10 + / S9 / S9 s9+/S8/S8+/S7/S7+/S7 Edge/S7 Active/S6/6 Edge+/S6 Active/Z Flip4/Z

Flip3/Z Flip/Z Fold4/Z Fold3/Z Fold3/Z Fold2/ Note 20 Ultra/Note10 (5G)/Note10+ (5G)/ Note9/Note 8/Note7/Note 6/Note 5 (Folding zaslon)

● Apple Watch Series Ultra 2/9/8 / Ultra / SE 2/7/6 / SE / 5/4/3/2

(Za najboljšo izkušnjo polnjenja uporabite napajalnik QC3.0/24W ali večji napajalnik)

## Opis luči Indicator

Navodila za polnjenje	iPhone		20 sekund do izklopa
	Gledati		20 sekund do izklopa
	Slušalke ali Telefon		20 sekund do izklopa
Ko je izdelek popolnoma napolnjen za vašo napravo		Indikatorska lučka ostane izklopljen	
Ko je napajalnik na adapter je nezadosten		Vse lučke bodo utripale Nenehno	
Ko je na izdelku tujek		Ustrezna lučka utripa, ko je položaj nenormalen!	

## Varnostne opombe

● Uporabljajte v zaprtih prostorih ali v suhem okolju, izogibajte se postavljanju ali uporabi v okolju z visoko temperaturo, vlago, močnim statičnim elektrikom elektrika in močno magnetno polje; Zaradi vaše varnosti ne uporabljajte

mokrega ročnega vtiča in odklopite električne naprave;

- Izogibajte se postavljanju na mesto, ki je lahko dostopno dojenčkom in otrokom;
- Ne uporabljajte izdelka, če je onesnažen z vodo ali umazanijo;
- Nestrokovno osebje ne sme odpreti in popraviti brez dovoljenja.

## Uporaba navodil

- Vključite napajanje, naprava bo prešla v stanje pripravljenosti, ko bo modri indikator enkrat utripal.
- Uro Apple Watch postavite v stojalo za polnjenje brezžičnega polnilnika.
- Mobilni telefon z magnetnim sesanjem postavite na magnetni sesalni položaj za brezžični hitri polnilnik.
- Priključite slušalke za brezžično polnjenje v režo za polnjenje slušalk za brezžični polnilnik.

## Kako rešiti nenormalno polnjenje:

- Pred uporabo preverite, ali ima vaš mobilni telefon funkcijo brezžičnega polnjenja;  
"Preverite, ali telefon odstopa od brezžične induktivne polnilno območje polnilnika;  
"Ali se za polnjenje mobilnih telefonov uporablja nekovinska zaščitna torbica in debelina zaščitne ohišja ne sme presegati 4 mm;  
Ko se kovinski predmeti dotaknejo polnilnega območja, bo polnilnik samodejno prepoznajte in zagotovite zaščito pred izklopom.  
Ko je temperatura polnilnika previsoka, bo samodejno zagnal zaščito. Najprej odklopite napajalnik in ga uporabite, ko polnilnik povrne temperaturo.

## Vprašanja in odgovori:

V: Zakaj se pri polnjenju induktivnih izdelkov brezžičnega polnjenja segreva?

O: Med postopkom polnjenja bo prišlo do določene izgube magnetoelektrične

pretvorbe, ki se bo pretvorila v toploto, zaradi česar bosta mobilni telefon in polnilnik proizvedla toploto, kar je običajen pojav.

**Predloge:**

- Ko je naprava popolnoma napolnjena, jo odklopite iz časa polnjenja, da se izognete dolgemu ciklu polnjenja, ki lahko povzroči stalno segrevanje naprave in polnilnika;
- Priporočljivo je, da med polnjenjem telefona prenehate izvajati programsko opremo v ozadju.
- Če se vaš iPhone ne polni, je morda težava z različico. Nadgradite telefon na najnovejši sistem ali znova zaženite telefon, da odpravite težavo.
- Če naprava ne polni ure, preverite, ali je ura posodobljena, če ne, nadgradite na najnovejši sistem, da odpravite težavo.
- Prosimo, polnite, ko se temperatura ohladi. Naši polnilniki imajo nadzor temperature, ki zagotavlja, da je vaša naprava varna med polnjenjem.