

Skládací magnetická bezdrátová nabíječka 3 v 1 v 1 Uživatelská příručka

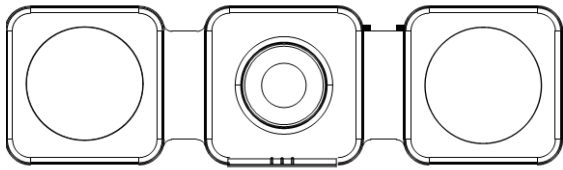

Předmluva:

Vážení zákazníci, děkujeme Vám za nákup našich produktů. Aby bylo možné produktu dále porozumět. Před použitím si prosím pečlivě přečtete tento návod. Přejeme vám příjemný zážitek!

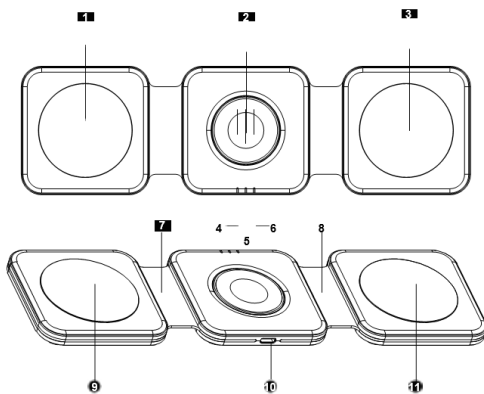

1. Magnetická nabíjecí plocha pro mobilní telefon
2. Oblast pro bezdrátové nabíjení Apple Watch
3. Oblast nabíjení telefonu nebo sluchátek
4. Indikátor nabíjení mobilního telefonu
5. Indikátor nabíjení Apple Watch
6. Indikátor nabíjení sluchátek
7. Skládací úložný silikonový design
8. Skládací úložný silikonový design
9. Protiskluzový silikon
10. Rozhraní USB-C
11. Protiskluzový silikon

Tipy pro skladování:

- Pokud chcete nabíjet pouze telefon nebo sluchátka, můžete bezdrátovou nabíječku

složit tak, aby vám zabírala co nejméně místa, a přesto nabíjet svá zařízení.

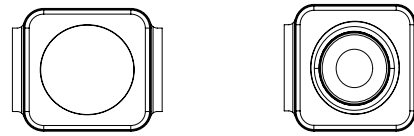

- Podobně, když chcete jen nabíjet hodinky, můžete složit bezdrátovou nabíječku tak, aby vám zabírala co nejméně místa, a přesto nabíjet Apple Watch.

Vzhled po složení



Děkujeme, že jste si vybrali náš produkt

Specifikace







- Skládací magnetická bezdrátová nabíječka 3 v 1
- Vstup: 9V 2,66A
- Telefonní výstup (magnetický): 7,5 W Max
- Hodinky: 3W Max
- Výstup pro sluchátka: 5W Max nebo telefon: 15W Max
- Vstupní rozhraní: USB-C
Kompatibilní zařízení
- iPhone 15 Pro Max / 15 Pro / 15 Plus / 15/14 Pro Max / 14 Pro / 14 Plus / 14/13 Pro Max / 13 Pro / 13/13 mini / 12 Pro Max / 12 Pro / 12/12 mini (a další magnetické bezdrátové nabíječky pro telefony)
- AirPods Pro 2. generace / AirPods 3 / AirPods Pro / AirPods 2. generace (vpravo) bez magnetického odsávání
- Samsung Galaxy Z Fold5/Z Flip5/S23 FE/S23 Ultra/S23+/S23/S22 Ultra/S22+/S22/S21 FE/S21 Ultra/S21/S21+/S20 FE/S20/S20+/S20Ultra/S10E/S10/S10+/S9/S9/S9+/S8/S8+/S7/S7+/S7 Edge/S7 Active/S6/6 Edge+/S6 Active/Z Flip4/Z Flip3/Z Flip/Z Fold4/Z Fold3/Z Fold2/ Note 20 Ultra/Note 20/Note10 (5G)/Note10+

(5G)/ Note9/Note 8/Note7/Note 6/Note 5 (Skládací obrazovka)

- Apple Watch Series Ultra 2/9/8/Ultra/SE 2/7/6/SE/5/4/3/2

(Pro nejlepší zážitek z nabíjení použijte napájecí adaptér QC3.0/24W nebo větší napájecí adaptér)

Popis světla indikátoru

Pokyny k nabíjení	lolej		20 sekund do vypnutí
	Sledovat		20 sekund do vypnutí
	Sluchátko nebo Telefon		20 sekund do vypnutí
Když je produkt pro vaše zařízení plně nabitý		Kontrolka zůstává vypnutá	
Když je napájecí zdroj k adaptéru je nedostatečný		Všechna světla budou blikat nepřetržitě	
Pokud je na výrobku cizí předmět		Odpovídající Kontrolka bliká, když je poloha abnormální!	

Bezpečnostní poznámky

- Používejte uvnitř nebo v suchém prostředí, vyhněte se umístění nebo použití v prostředí s vysokou teplotou, vlhkostí, silnou statickou elektřinou, elektřina a silné magnetické pole;
- Pro vaši bezpečnost prosím nepoužívejte mokrou zástrčku a odpojte elektrické

spotřebiče;

- Neumísťujte jej na místo snadno přístupné kojencům a dětem;
- Výrobek nepoužívejte, pokud je znečištěn vodou nebo nečistotami;
- Neodborným osobám není dovoleno otevírat a opravovat bez povolení.

Použití instrukcí

- Zapněte napájení, zařízení přejde do pohotovostního stavu poté, co modrý indikátor jednou blikne.
- Umístěte hodinky Apple Watch do nabíjecí oblasti stojanu pro bezdrátovou nabíječku.
- Umístěte mobilní telefon s magnetickým odsáváním do polohy magnetického odsávání pro bezdrátovou rychlonabíječku.
- Připojte náhlavní soupravu s bezdrátovým nabíjením do nabíjecího slotu náhlavní soupravy pro bezdrátovou nabíječku.

Jak vyřešit abnormální nabíjení:

- Před použitím si ověřte, zda má váš mobilní telefon funkci bezdrátového nabíjení;

"Zkontrolujte, zda se telefon neodchyluje od bezdrátového indukčního nabíjecí oblasti nabíječky;

"Zda se k nabíjení mobilních telefonů používá nekovové ochranné pouzdro a zda se doporučuje, aby tloušťka ochranného pouzdra nepřesáhla 4 mm;

Když se kovové předměty dotknou nabíjecí oblasti, nabíječka se Automaticky identifikuje a zajistěte ochranu proti vypnutí.

Když je teplota nabíječky příliš vysoká, automaticky se spustí ochrana. Nejprve odpojte napájecí zdroj a použijte jej, až nabíječka obnoví teplotu.

Otázky a odpovědi:

Otázka: Proč dochází k zahřívání při nabíjení indukčních produktů s bezdrátovým nabíjením?

Odpověď: Během procesu nabíjení dojde k

určité ztrátě magnetoelektrické přeměny, která se přemění na teplo, což způsobí, že mobilní telefon a nabíječka budou generovat teplo, což je normální jev.

Návrhy:

- Když je zařízení plně nabité, odpojte jej od doby nabíjení, abyste předešli dlouhému cyklu nabíjení, který může vést k nepřetržitému zahřívání zařízení a nabíječky;
- Při nabíjení telefonu se doporučuje přestat spouštět software na pozadí.
- Pokud se váš iPhone nenabíjí, může se jednat o problém s verzí. Chcete-li problém vyřešit, upgradujte telefon na nejnovější systém nebo jej restartujte.
- Pokud zařízení nenabíjí vaše hodinky, zkontrolujte, zda jsou vaše hodinky aktuální, pokud ne, upgradujte na nejnovější systém, abyste problém vyřešili.
- Nabíjte prosím po ochlazení teploty. Naše nabíječky mají regulaci teploty, která zajistí, že vaše zařízení bude během nabíjení v bezpečí.