

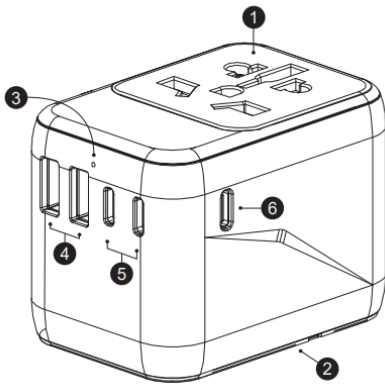

محول السفر العالمي  
مع 2 يو إس بي و 3 نوع - سي

نظرة عامة على المنتج



- 1 . متعدد المقابس
- 2 . الولايات المتحدة / الاتحاد الافريقي / المملكة المتحدة / الاتحاد الأوروبي المقابس
- 3 . مؤشر إل إي دي  
أ. الصمام الصلبة: التشغيل العادي  
ب. لا يضيء مؤشر LED: الحمل الزائد المحتمل ، افصل جهازا واحدا وتحقق من مؤشر الحالة مرة أخرى.
- 4 . منافذ USB-A1/A2
- 5 . منافذ USB-C1 / C2 / C3
- 6 . منافذ يو إس بي-سي ٤

### المواصفات

- الموديل: DV240002
- مدخل التيار المتردد: 100 فولت - 250 فولت ، 60/50 هرتز
- وضع إخراج منفذ واحد  
○ USB-C1 / C2 / C3: 5.0 فولت --- 3.0 أمبير  
○ USB-A1: 5.0 ، 15.0 واط ، 3.0 أمبير  
○ = 2.4 أمبير 12.0 واط

- USB-C4: 5.0 فولت --- 3.0 أمبير 15.0 واط  
○ 9.0 فولت --- 3.0 أمبير 27.0 واط  
○ 12.0 فولت --- 3.0 أمبير 36.0 واط ، 3.0 أمبير  
○ 45.0 واط ، 20.0 فولت --- 3.25 أمبير 65.0 واط
- وضع الإخراج المشترك  
○ USB-C1 / C2 / C3: 5.0 فولت --- 3.0 أمبير 15.0 واط ، 3.0 أمبير 12.0 واط  
○ USB-C4: 5.0 فولت --- 3.0 أمبير 27.0 واط ، 3.0 أمبير 12.0 واط  
○ 36.0 واط ، 15.0 فولت = 3.0 أمبير  
○ 45.0 واط ، 20.0 فولت = 2.25 أمبير 45.0 واط
- إجمالي الناتج: 5.0 فولت 5.6 أمبير 28.0 واط كحد أقصى
- درجة حرارة التشغيل: 0 درجة مئوية - 40 درجة مئوية
- الأبعاد: 72،5 مم × 50 مم × 53.7 مم

### منافذ البيع القابلة للتطبيق

- 1 . يمكن أن يقبل المحول المقابس من النوع A ، B ، C ، E ، F ، G ، I ، J ، L ، N

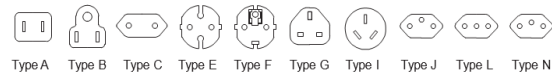

- 2 . يرجى ملاحظة أنه لا يتم قبول المقابس من النوع D ، H و K و M و O.



- 2 . يمكن توصيل المحول بمنافذ النوع A و B و C و D و E و F و G و H و I و J و K و L و M و N و O.

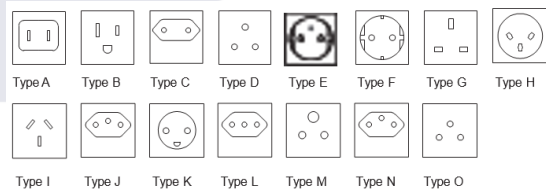

## 2-قطب الأجهزة المكتشفة

المنتج مناسب للاستخدام مع معظم الأجهزة الإلكترونية حتى 2500 واط عند 250 فولت و 1000 واط عند 100 فولت. يمكن استخدامه مع العديد من الأجهزة مثل: أجهزة الكمبيوتر المحمولة ، مجففات الشعر الصغيرة للسفر ، السفر ، المروحة الكهربائية ، مصباح الطاولة ، شفرات الحلاقة الكهربائية ، إلخ.

يرجى التحقق من ورقة بيانات السلامة أو لوحة البيانات الموجودة على الجهاز للعثور على هذه المعلومات قبل توصيله.

## أجهزة يو إس بي

كاميرا ، هاتف ذكي ، جهاز لوحي ، وحدة تحكم ألعاب محمولة ، مكبر صوت بلوتوث ، بنك طاقة ، إلخ.

## كيفية استخدام المحول

ملاحظة:

يمكن اختيار المقابس المدمجة متعددة الجنسيات لتناسب جميع المنافذ في مختلف البلدان. يتضمن مفتاح وظيفة الأمان تنشيط قابس واحد فقط.

اهتمامه:

1. يرجى التأكد من إعادة ضبط الزر عند الضغط على الزر للخارج وسحبه إلى الأسفل ، وإذا لم يتم إعادة ضبط الزر ، فهذا يعني أنه لم يتم دفع الصلصال في مكانه وسيؤثر على الاستخدام العادي.
2. يمكن استخدام نوع قابس واحد فقط في وقت واحد عن طريق تحريك اختيار المقبض ، ويتم قفل دبابيس المكونات الأخرى تلقائياً.

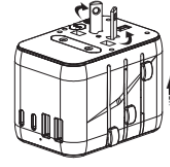

Use AUS Plug

استخدم قابس الولايات المتحدة الأمريكية

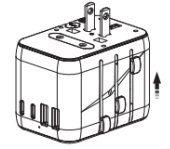

Use USA Plug

استخدم قابس AUS

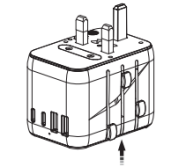

Use UK Plug

استخدم قابس المملكة المتحدة

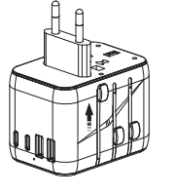

Use EU Plug

استخدم قابس الاتحاد الأوروبي

اضغط قليلاً على الزر المقابل ومرر لأسفل للقابس تماماً كما هو موضح. تأكد من تشغيل شفرات التلامس إلى الوضع المتوازي.

استعادة القابس: اضغط مع الاستمرار على الزر المقابل لتحرير والاستمرار في السحب ، حتى يتم سحب القابس تماماً إلى الأعلى ثم حرر الزر ، ثم سيتم إعادة ضبط الزر وقفل القابس.

## استبدال المصهر

## الدول المتوافقة

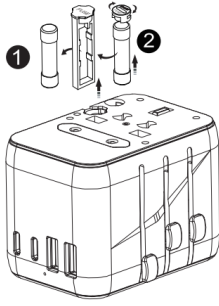

1. Take out ①
2. Take out ②, and put ② into the original position of ①, the adapter could work again.
3. You also could change new fuse.  
standard: 250Vac 10A, 6.3\*25.4mm

1. اخراج ①
2. أخرج ② ، وضع ② في الموضع الأصلي ل ① ، يمكن أن يعمل المحول مرة أخرى.
3. يمكنك أيضا تغيير الصمامات الجديدة.  
قياسي: 250 فولت تيار متردد 10 أمبير ، 6.3 \* 25.4 ملم

تلاحظ:

1. يجب عليك إزالة كل الجهاز قبل تغيير المصهر الجديد.
2. يرجى تأكيد ما إذا كان هناك مياه متدفقة من معدات الوصول في تصنيف الطاقة.
3. يرجى تأكيد ما إذا كان المنتج مبللا وهناك مياه متدفقة.

أندز

- افصل المحول دائما عن مأخذ التيار عندما لا يكون قيد الاستخدام.
- قبل الاستخدام ، يرجى قراءة هذه التعليمات بعناية! لا يقوم هذا المنتج بتحويل الجهد (-AC AC) ، لتجنب التلف المحتمل لجهازك أو مخاطر السلامة الأخرى ، يرجى التأكد من أن مأخذ الطاقة الذي تنوي استخدامه يحتوي على الجهد المناسب لتشغيل جهازك قبل استخدام هذا المحول.
- للاستخدام الداخلي فقط.
- سوء الاستخدام يمكن أن يؤدي إلى صدمة كهربائية.
- يجب أن يكون طول كبل USB أقل من 3 أمتار.
- محول السفر للاستخدام المؤقت فقط ولا يجوز استخدامه بشكل دائم.
- لا تقم بإدخال محول في محول آخر.
- لا أساس. هذا المنتج مخصص للاستخدام مع الأجهزة المكتشفة أو المعزولة المزودة فقط.

قابس الاتحاد الأوروبي:

ألبانيا ، الجزائر ، أنغولا ، الأرجنتين ، النمسا ، جزر الأزور ، جزر البليار ، بنغلاديش ، بلجيكا ، بوليفيا ، البوسنة ، البرازيل ، بلغاريا ، بوركينا فاسو ، بوروندي ، الكاميرون ، جزر الكناري ، الرأس الأخضر ، جمهورية إفريقيا الوسطى ، جزر القنال ، تشيلي ، جزر القمر ، الكونغو ، كرواتيا ، كوت ديفوار ، قبرص ، الدنمارك ، جيبوتي ، مصر ، السلفادور ، غينيا الاستوائية ، إريتريا ، جزر فارو ، فنلندا ، فرنسا ، الغابون ، ألمانيا ، جبل طارق ، اليونان ، جرينلاند ، جوادلوب ، غينيا ، غينيا بيساو ، المجر ، أيسلندا ، الهند ، إندونيسيا ، إيران ، العراق ، إسرائيل ، إيطاليا ، كازاخستان ، كوريا ، الكويت ، لاوس ، لبنان ، ليتوانيا ، لوكسمبورغ ، مقدونيا ، مدغشقر ، ماديرا ، مالي ، مارتينيك ، موريتانيا ، موريشيوس ، موناكو ، المغرب ، موزمبيق ، ميانمار ، نيبال ، هولندا ، النيجر ، النرويج ، عمان ، باكستان ، باراغواي ، بيرو ، الفلبين ، بولندا ، البرتغال ، رومانيا ، روسيا ، رواندا ، السنغال ، الصومال ، إسبانيا ، السودان ، سورينام ، السويد ، سويسرا ، سوريا ، تايلاند ، توغو ، تونس ، تركيا ، أوروغواي ، فيتنام ، زامبيا .

قابس AUS:

الأرجنتين ، أستراليا ، أوروغواي ، بابوا غينيا الجديدة ، بنما ، تونغوا ، ساموا الأمريكية ، سانت فنسنت ، السلفادور ، الصين ، طاجيكستان ، غواتيمالا ، فيجي ، كيريباس ، ناورو ، نيوزيلندا .

قابس الولايات المتحدة الأمريكية:

ساموا الأمريكية ، أنغولا ، جزر الأنتيل ، أروبا ، جزر البهاما ، بنغلاديش ، بربادوس ، برمودا ، بوليفيا ، البرازيل ، كمبوديا ، كندا ، جزر كايمان ، الصين ، كولومبيا ، كوستاريكا ، كوبا ، إكوادور ، السلفادور ، غوام ، غواتيمالا ، غيانا ، هايتي ، هندوراس ، اليابان ، جامايكا ، لاوس ، لبنان ، ليبيريا ، جزر المالديف ، المكسيك ، ميكرونيزيا ، مونتسيرات ، هولندا ، نيكاراغوا ، النيجر ، أوكتيناوا ، بنما ، بيرو ، الفلبين ، بورتوريكو ، سانت فنسنت ، المملكة العربية السعودية ، تاهيتي ، تايوان ، اليمن

قابس المملكة المتحدة:

البحرين ، بنغلاديش ، بلير ، بوتسوانا ، بروناي ، الكاميرون ، جزر القنال ، قبرص ، دومينيكا ، السلفادور ، غامبيا ، غانا ، جبل طارق ، غرينادا ، غواتيمالا ، غيانا ، هونغ كونغ ، العراق ، أيرلندا ، جزيرة مان ، الأردن ، الكويت ، لبنان ، مالاو ، ملاوي ، ماليزيا ، جزر المالديف ، مالطا ، موريشيوس ، ميانمار ، نيجيريا ، عمان ، قطر ، سانت لوسيا ، سانت فنسنت ، المملكة العربية السعودية ،

سيشيل ، سيراليون ، سنغافورة ، تنزانيا ، أوغندا ، الإمارات  
العربية المتحدة ، المملكة المتحدة ، فيتنام ، اليمن ،  
زامبيا ، زيمبابوي



### التخلص من نفايات المنتجات الكهربائية

- لا تتخلص منها مع النفايات المنزلية
- يرجى إعادة التدوير حيثما توجد المرافق
- تحقق مع السلطة المحلية للحصول على نصائح إعادة التدوير

